

男子ダブルス

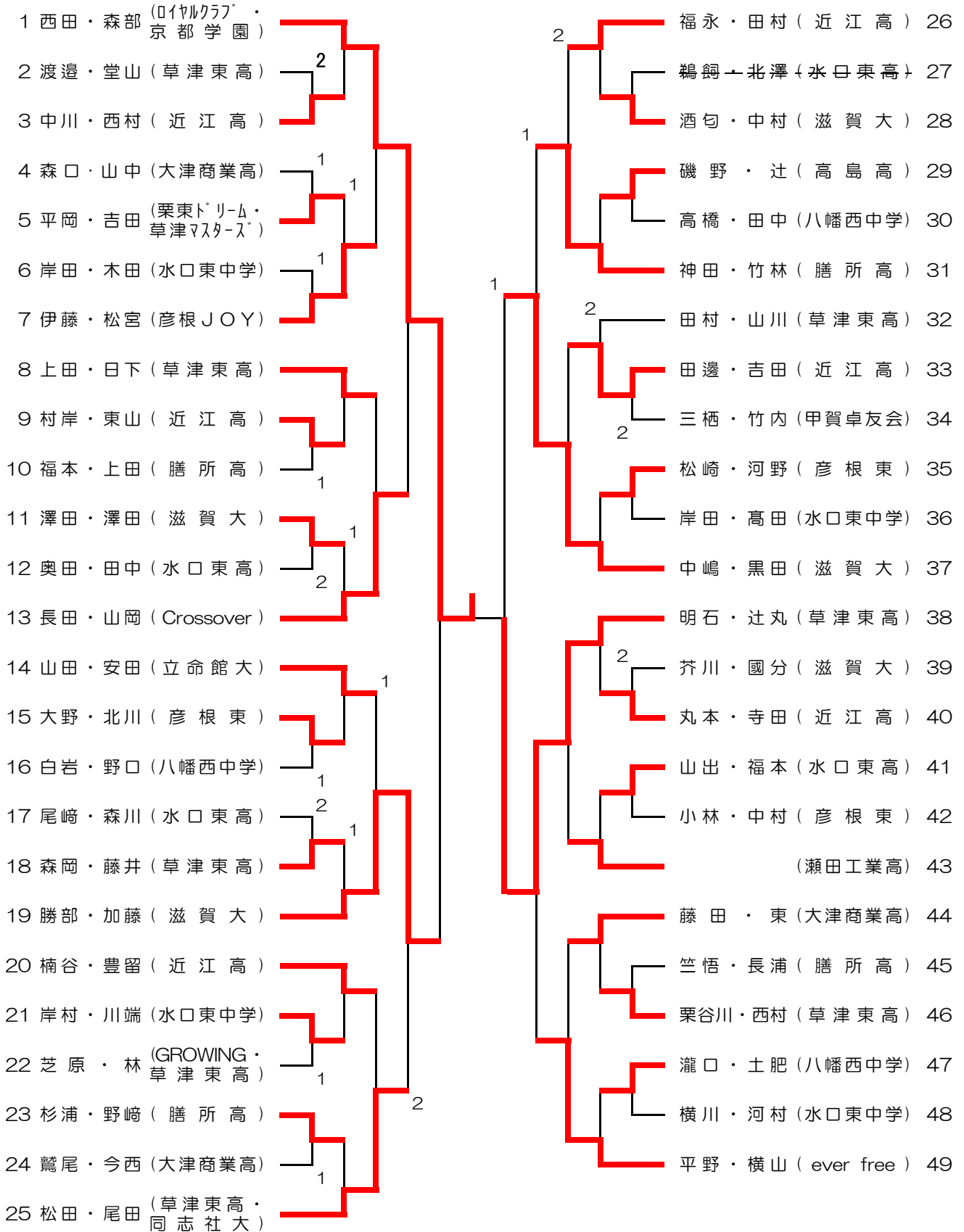

3位決定戦

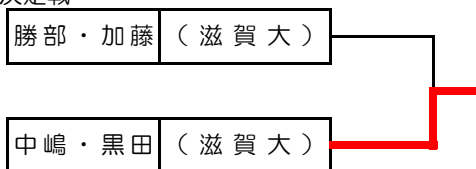

女子ダブルス

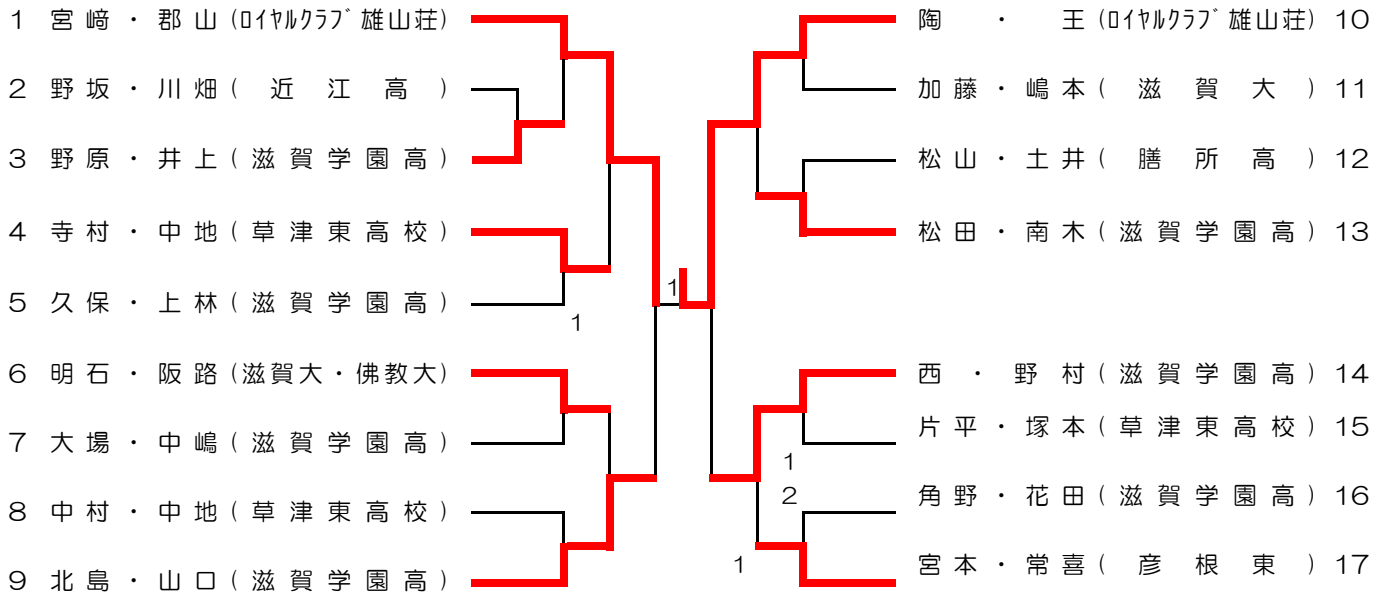

3位決定戦



一般男子の部

予選リーグ

	1位	2位	3位	4位
1	西田 光里 0141クラブ 雄山荘	黒田 将司 滋賀大	三栖 克明 甲賀卓友会	中村 優 滋賀大
2	平野 貴大 ever free	勝部 遥介 滋賀大	澤田 隆平 滋賀大	
3	尾田 耀平 同志社大	母利 大地 Crossover	國分 貴大 滋賀大	
4	松田 好平 草津東高	安田 圭吾 立命館大	芥川 幹 滋賀大	
5	中嶋 亮 滋賀大	長田 光史 Crossover	澤田 秀平 滋賀大	
6	加藤 匠 滋賀大	鳥原 翼 甲西高	酒匂 勇氣 滋賀大	

決勝トーナメント

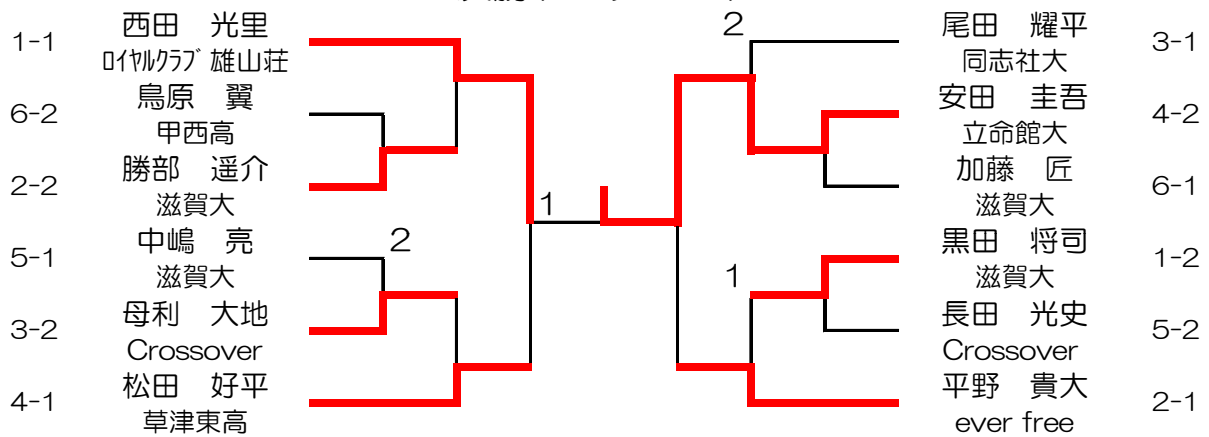

3位決定戦



5・6位決定戦

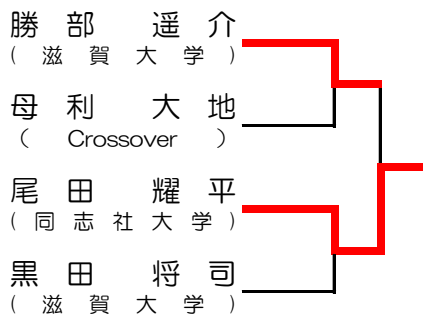

7・8位決定戦



東京卓球選手権大会滋賀県予選会

平成23年12月10日
草津市総合体育館

一般女子の部

予選リーグ

	1位	2位	3位	4位
1	陶 聡 〇イナルクラブ 雄山荘	米澤 梨佐 佛教大	井上 美穂 滋賀学園高	嶋本 香苗 滋賀大
2	王 曼 〇イナルクラブ 雄山荘	宮崎 優子 〇イナルクラブ 雄山荘	山口 華蓮 滋賀学園高	百北 晴香 滋賀大
3	木内 彩子 〇イナルクラブ 雄山荘	野原 咲季 滋賀学園高	加藤 一美 滋賀大	
4	郡山 亜美 〇イナルクラブ 雄山荘	北島 佳奈 滋賀学園高	青山 静華 河瀬高	明石 愛 滋賀大

決勝リーグ（1位～4位）

No.	なまえ	1	2	3	4	得点	勝/負	順位
1	陶 聡 〇イナルクラブ 雄山荘		2-3	3-1	3-0	5	5/3	1
2	郡山 亜美 〇イナルクラブ 雄山荘	3-2		3-1	0-3	5	3/5	3
3	木内 彩子 〇イナルクラブ 雄山荘	1-3	1-3		1-3	3		4
4	王 曼 〇イナルクラブ 雄山荘	0-3	3-0	3-1		5	3/3	2

順位リーグ（5位～8位）

No.	なまえ	1	2	3	4	得点	勝/負	順位
1	米澤 梨佐 佛教大		2-3	3-1	0-3	4	3/4	8
2	宮崎 優子 〇イナルクラブ 雄山荘	3-2		3-2	3-0	6		5
3	野原 咲季 滋賀学園高	1-3	2-3		3-0	4	4/3	6
4	北島 佳奈 滋賀学園高	3-0	0-3	0-3		4	3/3	7

30歳以上男子の部 決勝リーグ

No.	コート	1	2	3	4	5	得点	勝/負	順位
1	森部 淳 京都学園		3-1	3-0	3-0	3-0	8		1
2	山岡 和也 Crossover	1-3		0-3	3-2	3-0	4		3
3	横山 紀行 ever free	0-3	3-0		3-0	3-0	6		2
4	小川 一善 八日市クラブ	0-3	2-3	0-3		3-0	5		4
5	芝原 悠介 草津マスターズ	0-3	0-3	0-3	0-3		4		5

30歳以上女子の部 参加者なし

40歳以上男子の部 決勝リーグ

No.	コート	1	2	3	4	得点	勝/負	順位
1	櫻原 浩之 八日市クラブ		3-1	3-0	3-1	6		1
2	亀井 俊和 草津クラブ	1-3		3-0	3-1	5		2
3	吉田 芳信 草津マスターズ	0-3	0-3		0-3	3		4
4	平岡 和也 栗東ドリーム	1-3	1-3	3-0		4		3

40歳以上女子の部 優勝 片山 久子(個人)

50歳以上男子の部 決勝リーグ

No.	コート	1	2	3	得点	勝/負	順位
1	加藤 忠弘 彦卓会		3-0	3-0	4		1
2	辻井 基 栗東ドリーム	0-3		0-3	2		3
3	大村 徹 甲南ワークス	0-3	3-0		3		2

50歳以上女子の部 参加者なし

60歳以上男子の部 決勝リーグ

No.	コート	1	2	3	4	5	得点	勝/負	順位
1	橋本 明 野洲クラブ		1-3	3-1	3-1	2-3	6		4
2	竹内 利光 甲賀卓友会	3-1		3-1	2-3	2-3	6		3
3	篠原 増雄 八日市クラブ	1-3	1-3		0-3	0-3	4		5
4	木村 盛昭 野洲クラブ	1-3	3-2	3-0		3-2	7		1
5	菊田 不二夫 彦根JOY	3-2	3-2	3-0	2-3		7		2

60歳以上女子の部 参加者なし

70歳以上男子の部 優勝 倉橋 満(八日市クラブ)

70歳以上女子の部 優勝 北島 和代(個人)

75歳以上男子の部 優勝 中村 忠良(ロイヤルクラブ)

75歳以上女子の部 優勝 山中 安子(紫陽花クラブ)

ジュニア男子シングルス

	1位	2位	3位	4位		1位	2位	3位	4位	
1	明石 元気 草津東高	杉本 将玳 甲西高	伊藤 良秀 東大津高	村山 裕也 瀬田工業高	決勝リーグへ	松宮 悠真 彦根JOY	田中 宗太郎 石山高	三浦 光貴 東大津高		20
2	中川 真作 近江高	山中 翔太 大津商業高	小林 健寿 彦根東高			東 丈裕 大津商業高	森岡 慎平 草津東高	伊勢村忠弘 玉川高		21
3	森川 遥平 水口東高	堀井 健人 石山高	又吉 海斗 玉川高			家森 拓哉 八幡商業高	野崎 智理 膳所高	高谷 光希 甲西高		22
4	杉浦 裕磨 膳所高	富江 翔太 東大津高	林 亮太 草津東高			田邊 貴之 近江高	新庄 雄仁 東大津高	北澤 佑介 水口東高		23
5	寺田 光平 近江高	奥田 貴裕 水口東中学	山本 隆博 玉川高			大野 大樹 彦根東高	入山 流星 玉川高	志村 裕斗 瀬田工業高		24
6	上田 郷 草津東高	小澤 拓実 東大津高	辻 寛 石山高			田村 明寛 草津東高	福本 紘大 膳所高	友實 一路 玉川高		25
7	丸本 直樹 近江高	関谷 成規 甲西高	藤原 佑斗 玉川高			東山 誠 近江高	上田 紀行 東大津高	戸井 猛裕 彦根東高		26
8	今西 優希 大津商業高	上田 航洋 膳所高	豊川 将孝 東大津高			加藤 和馬 瀬田工業高	舘 雄大 甲西高	田中 智紀 東大津高		27
9	藤田 皓大 瀬田工業高	藤井 唯宇 草津東高	河野 智大 彦根東高			宮嶋 玲也 守山北高	山川 真輝 玉川高	日野 達哉 大津商業高		28
10	藤田 雄大 大津商業高	西村 恒平 近江高	西 耕太郎 東大津高			楠谷 聖也 近江高	西村 和人 草津東高	和田 貴之 石山高		29
11	笠悟 昇規 膳所高	福本 悠 水口東中学	中島 直哉 甲西高			神田 洋佑 膳所高	堂山 拓矢 草津東高	松浦 雄介 甲西高		30
12	北川 貴大 彦根東高	渡邊 裕斗 草津東高	筈井 駿也 玉川高			村岸 洋亮 近江高	柴田 和希 石山高	加藤 健 東大津高		31
13	豊留 大樹 近江高	山出 拓史 水口東高	平野 敦士 東大津高			尾崎 陽 水口東高	田中 達也 玉川高	荒井 椋 石山高		32
14	日下 悠 草津東高	立入 亮斗 石山高	杉浦 東海 玉川高			吉田 幸平 近江高	辻丸 良輝 草津東高	竹下 茂宏 東大津高		33
15	竹林 一斗 膳所高	安代 将平 玉川高	竹村 亮祐 東大津高			山川 弘輝 草津東高	森口 眞行 大津商業高	松本 真 玉川高		34
16	瀬野 大樹 瀬田工業高	辻 悠斗 高島高	中村 友哉 彦根東高			福生 瑞希 石山高	森田 祐司 東大津高	長浦 和輝 膳所高		35
17	栗谷川優希 草津東高	坂口 大樹 八幡商業高	東郷 将治 玉川高			磯野 正 高島高	荒堀 卓磨 彦根工高	藤方 創 玉川高		36
18	北村 和輝 石山高	村谷 綾星 東大津高	河合 勇輝 甲西高			福島 大佑 甲西高	松崎 樹 彦根東高	石原 聡大 東大津高		37
19	田村 昌裕 近江高	鷺尾 祥太 大津商業高	鶴飼 智之 水口東高			福永利勝凡 近江高	田口 信広 瀬田工業高	田中 奨人 水口東中学	奥村 陽八 石部高	38

男子決勝リーグ（1位～4位）

No.	なまえ	1	2	3	4	得点	勝/負	順位
1	藤田 皓大 瀬田工業高		0-3	2-3	3-2	4		3
2	福永利勝凡 近江高	3-0		3-2	1-3	5		1
3	松宮 悠真 彦根JOY	3-2	2-3		3-1	5		2
4	田村 昌裕 近江高	2-3	3-1	1-3		4		4

ジュニア女子シングルス

	1位	2位	3位	4位	
1	松田優美子 滋賀学園高	中地彩歌 草津東高校	土井 奈那美 膳所高	井上 奏子 河瀬中学	決勝リーグへ
2	大場 若菜 滋賀学園高	西澤 慎 〇代U.A.C	吉田 智夏 甲西高		
3	久保友里恵 滋賀学園高	中地祐香里 草津東高校	野坂 侑未 近江高		
4	西 杏由梨 滋賀学園高	塚本真弥 草津東高校	杉本 紗弓 甲西高		
5	花田 美香 滋賀学園高	宮本 歩 彦根東高	前田 美沙 甲西高		
6	南木 虹穂 滋賀学園高	松山 記子 膳所高	中村果歩 草津東高校		
7	西澤 萌 〇代U.A.C	角野和佳奈 滋賀学園高	川畑 朱莉 近江高		
8	寺村萌 草津東高校	長谷川 小夏 甲西高	中嶋真奈海 滋賀学園高	2	
9	上林万佑子 滋賀学園高	村木 和佳 河瀬中学	清水 彩加 甲西高		
10	片平成美 草津東高校	常喜 美咲 彦根東高	門野 美由起 滋賀学園高	1	
11	野村 優衣 滋賀学園高	栗林 美優 甲西高	市川亜優実 近江高		

女子決勝リーグ（1位～4位）

No.	なまえ	1	2	3	4	得点	勝/負	順位
1	松田優美子 滋賀学園高		3-0	3-2	3-2	6		1
2	野村 優衣 滋賀学園高	0-3		2-3	0-3	3		4
3	南木 虹穂 滋賀学園高	2-3	3-2		1-3	4		3
4	西 杏由梨 滋賀学園高	2-3	3-0	3-1		5		2

カデット男子シングルス の部

	1位	2位	3位	4位
1	加藤 未有 Crossover	足立 秀人 水口東中	安井 章裕 八幡西中	高本 真敏 八幡西中
2	河村 優輝 水口東中	荒井 聡太 八幡西中	伊藤 海生 彦根JOY	
3	宮木 宏輔 山卓	三崎 直輝 八幡西中	佐藤 到也 守山中	
4	矢守 健太 山卓	石堂 潤平 守山中	伊原 尚幸 八幡西中	
5	瀧口 雄大 八幡西中	横川 大輝 水口東中	佐々木拓海 山卓	
6	岸田 闘志 水口東中	大羅 明生 守山中	川崎 智史 八幡西中	
7	矢守 幸太 山卓	岩内 優弥 Crossover	井狩 祐哉 八幡西中	
8	長澤 圭吾 彦根JOY	野口 峻矢 八幡西中	高本 智人 水口東中	
9	川部 嵩仁 八日市Jr	田中 利明 八幡西中	久保田慶介 山卓	
10	久保 龍也 大津ジュニア	清水 祐介 守山中	大捕 伽音 平クラブ	本間 湧哉 八幡西中
11	林中 和希 山卓	川端 駿斗 水口東中	平松 直輝 八幡西中	
12	今井 優作 山卓	高橋 善希 水口東中	白波瀬雅来 八幡西中	
13	久野朔太郎 守山中	椿 太介 唐崎中	藤田 朱理 八幡西中	
14	土肥 匠 八幡西中	高田 拓弥 水口東中	邑上 和也 平クラブ	
15	松宮 亨平 彦根JOY	福井 北斗 守山中	堀 恭輔 八幡西中	
16	木田 圭祐 水口東中	小林 史季 八幡西中	今井 元気 山卓	
17	西 大二朗 彦根JOY	勝見 拳 八幡西中	佐々木 淳 山卓	
18	山本 颯 Crossover	中野 颯真 大津ジュニア	岸田 大志 水口東中	久郷 拓磨 八幡西中
19	高橋 勇斗 八幡西中	太田 礼哉 山卓	岡本 聖士 八日市Jr	
20	岸村 純平 水口東中	渡部 智大 守山中	齊藤 亮祐 八幡西中	
21	武田 洸和 山卓	今中 大喜 水口東中	吉田 誉純 八幡西中	

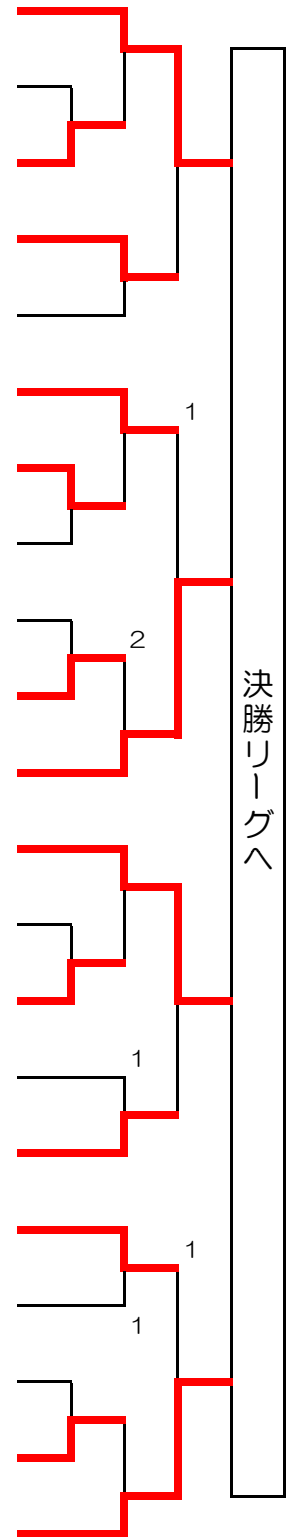

男子決勝リーグ (1位~4位)

No.	なまえ	1	2	3	4	得点	勝/負	順位
1	加藤 未有 Crossover		3-1	1-3	3-0	5		2
2	林中 和希 山卓	1-3		2-3	1-3	3		4
3	今井 優作 山卓	3-1	3-2		3-1	6		1
4	武田 洸和 山卓	0-3	3-1	1-3		4		3

カデット女子シングルの部

	1位	2位	3位	4位
1	桑原真湖都 ロイヤルJ.A.C	相馬 法子 八幡中学	武田和佳奈 八幡西中学	三好 可純 唐崎中学
2	近藤 あおい 平クラブ	加治梨香子 八幡西中学	赤尾 真奈 栗東西中学	
3	中村さくら マロンJr	河野 渚 八幡中学	徳永 悠 唐崎中学	
4	加藤 未央 Crossover	木村 風香 栗東西中学	小森 泉 八幡西中学	
5	邑上 菜々 平クラブ	山本 明日果 八幡中学	今西 優衣 唐崎中学	
6	綾井 唯 栗東西中学	藤村 のどか 八幡中学	田中 真帆 唐崎中学	
7	竹内 友香 唐崎中学	綾井 怜 マロンJr	三崎 千尋 八幡西中学	
8	秋村 花 八幡中学	林中 優衣 山卓	松原 美穂 唐崎中学	
9	角野恵美奈 彦根JOY	竹中めぐみ 八幡西中学	横井 志帆 唐崎中学	石田 美鈴 栗東西中学

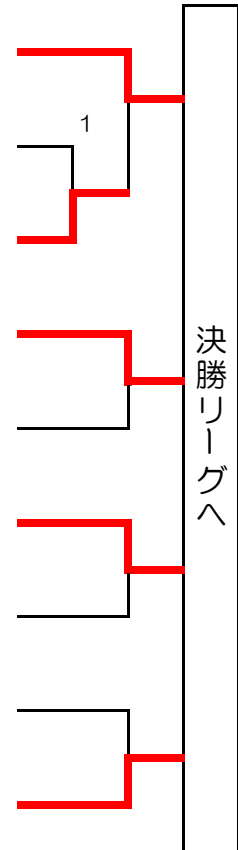

女子決勝リーグ（1位～4位）

No.	なまえ	1	2	3	4	得点	勝/負	順位
1	桑原真湖都 ロイヤルJ.A.C		2-3	3-2	0-3	4		3
2	加藤 未央 Crossover	3-2		3-1	3-2	6		1
3	綾井 唯 栗東西中学	2-3	1-3		2-3	3		4
4	角野恵美奈 彦根JOY	3-0	2-3	3-2		5		2