

一般男子シングルの部

1	坂井 崇人 TRクラブ	佐藤 佑樹 滋賀大学	加藤 和馬 Crossover	松下 海斗 PROGRESS
2	武田 洸和 草津東高	伊藤 龍彦 滋賀銀行	河口 有佑 BSクラブ	土橋 悠人 P'sクラブ
3	松井 淳悟 ever free	杉本 亮 想瑠	西岡 朋典 Crossover	田村 晋吾 能登川クラブ
4	山本 孝麿 滋賀大学	久保 龍也 草津東高	中津 健志 想瑠	梶森 翔 八日市クラブ
5	栗谷川 優樹 大阪商業大学	佐伯 克至 同志社大学	山口 冬馬 BSクラブ	駒松 優樹 P'sクラブ
6	西田 武久 Crossover	田中 康佑 草津東高	池田 匠 能登川クラブ	野瀬 光貴 BSクラブ

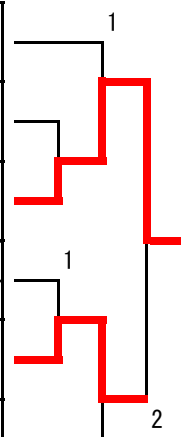

3・4位決定戦



5・6位決定戦



9・10位決定戦

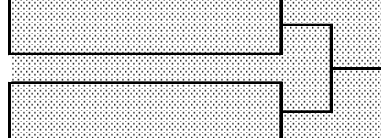

順位戦(7位以降)

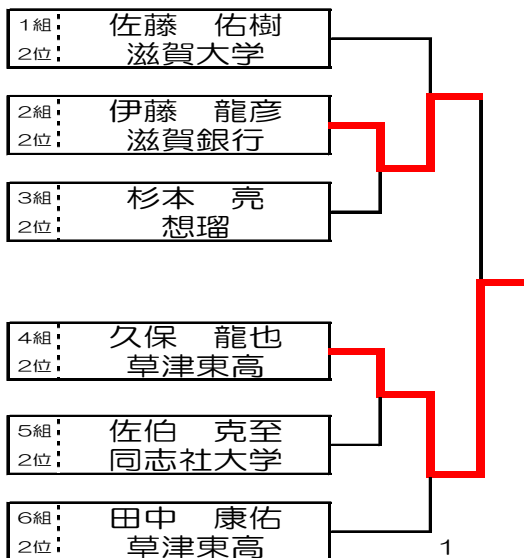

一般女子シングルの部 (決勝リーグ)

No.	なまえ	1	2	3	4	5	6	得点	勝/負	順位
1	青山 静華 Atec		3-0	3-1	3-0	3-0	3-0	10		1
2	小西 明日翔 PROGRESS	0-3		0-3	0-3	0-3	0-3	5		6
3	松井 千絵 ever free	1-3	3-0		3-2	3-0	3-0	9		2
4	木村 あいか P'sクラブ	0-3	3-0	2-3		3-0	3-0	8		3
5	安田 延子 想瑠	0-3	3-0	0-3	0-3		0-3	6		5
6	井崎 加奈子 想瑠	0-3	3-0	0-3	0-3	3-0		7		4

30歳代男子シングルの部

1	松田 諭 Team Rascals	巽 規行 TRクラブ	弘中 利昌 八日市クラブ	芝原 悠介 草津マスターズ	
2	佐藤 潤一 能登川クラブ	左部 哲也 村田製作所	中山 貴喜 TRクラブ		
3	長田 光史 Crossover	古川 朋樹 八日市クラブ	川嶋 雅丈 BSクラブ		
4	浅里 亮太 Crossover	五味 雅浩 八日市クラブ	大城 圭太 BSクラブ		
5	山崎 竜弥 能登川クラブ	三栖 克明 甲賀卓友会	岡谷 潤一 草津マスターズ	浜田 剛志 TRクラブ	

3・4位決定戦



8・9位決定戦

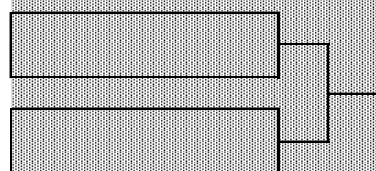

順位戦 (6位以降)

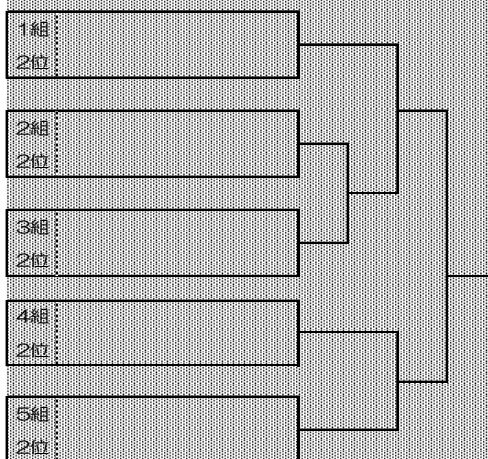

30歳代女子シングルの部

優勝 辻村 咲姫 (中主TTC)

近畿選手権大会滋賀県予選会

平成28年5月5日
草津市総合体育館

40歳代男子シングルの部

1	中川 智弘 Team Rascals	山本 博之 平クラブ	石井 謙介 八日市クラブ	堤 照司 YASU Sunndays
2	山本 直樹 彦卓会	竹内 平 BSクラブ	種村 知之 草津クローバー	
3	安武 邦治 アミークラブ	平岡 和也 YASU Sunndays	寺本 康祐 草津マスターズ	
4	石橋 慎一郎 甲賀卓友会	小川 一善 八日市クラブ	西村 広和 Team Rascals	久保 博文 アミークラブ
5	小澤 智也 栗東トレセン	浜口 雄二 Crossover	岡 寛文 YASU Sunndays	小山 雄康 マロンクラブ

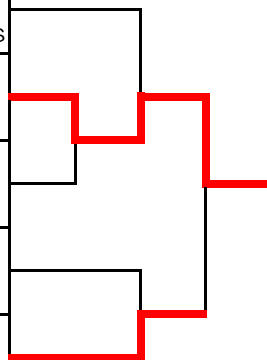

3・4位決定戦

中川 智弘 Team Rascals
石橋 慎一郎 甲賀卓友会

順位戦 (6位以降)

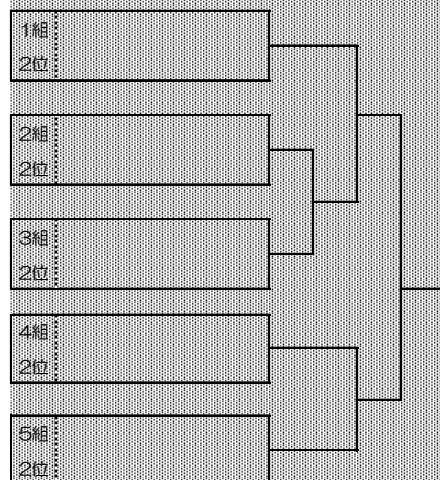

8・9位決定戦

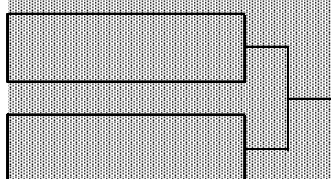

40歳代女子シングルの部

1	田畔 智子 草津マスターズ	木村 晶子 草津クローバー	杉井 恵美 草津卓愛会	矢野 恵子 甲賀卓友会
2	長野 留美 草津マスターズ	亀井 由紀子 瀬田西卓球	井田 陽子 BSクラブ	

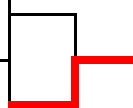

3・4位決定戦

1組	木村 晶子 草津クローバー
2組	亀井 由紀子 瀬田西卓球

5・6位決定戦

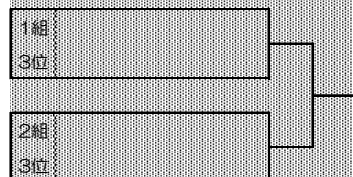

近畿選手権大会滋賀県予選会

平成28年5月5日

津市総合体育館

50歳代男子シングルの部

1	長谷川 公二 甲賀卓友会	森中 広志 Team Rascals	小峠 義明 八日市クラブ
2	金谷 敏春 野洲クラブ	西田 毅 滋賀銀行	友廣 宏 YASU Sundays
3	堀田 修身 ever free	日野 淳一 近江クラブ	奥山 章文 アミークラブ
4	森 裕二 野洲クラブ	廣間 鉄治 中主TTC	村橋 直仁 Kクラブ大津

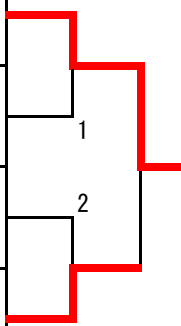

3・4位決定戦



5・6位決定戦

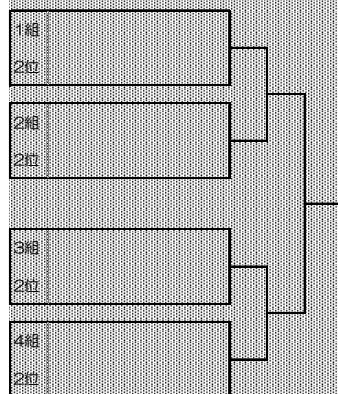

9・10位決定戦

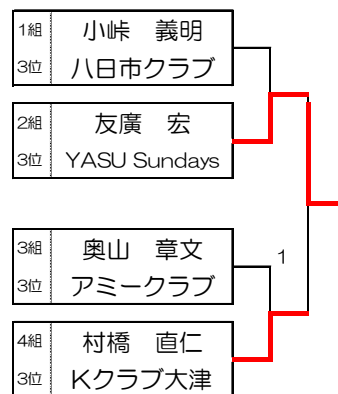

7・8位決定戦

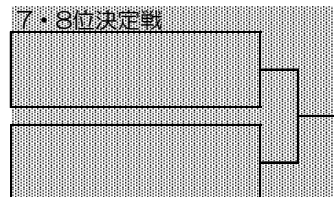

50歳代女子シングルの部 (決勝)

No.	なまえ	1	2	3	4	5	6	得点	勝/負	順位
1	村井 恵理 八日市クラブ		0-3	0-3	2-3	0-3	0-3	5		6
2	片山 久子 ULTRA-7	3-0		0-3	2-3	3-1	3-1	8		3
3	石橋 淳子 ULTRA-7	3-0	3-0		3-2	3-1	3-0	10		1
4	山本 佳子 ULTRA-7	3-2	3-2	2-3		3-1	3-0	9		2
5	山本 裕恵 草津マスターズ	3-0	1-3	1-3	1-3		3-1	7		4
6	窪田 優子 草津マスターズ	3-0	1-3	0-3	0-3	1-3		6		5

近畿選手権大会滋賀県予選会

平成28年5月5日
草津市総合体育館

60歳代男子シングルの部

1	福嶋 孝基 甲賀卓友会	新井 賢二 瀬田卓好会	臼杵 義夫 GROWING	大村 徹 甲南ワークス	
2	中川 政幸 近江クラブ	黒瀬 文夫 草津クローバー	中島 信之 Crossover		
3	北川 達男 彦卓会	山下 秀文 甲賀卓友会	水野 光博 YASU Sunndays		

4~6位決定戦

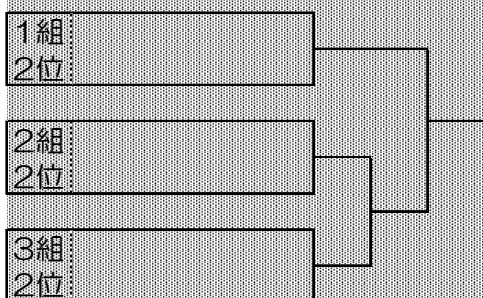

7~9位決定戦

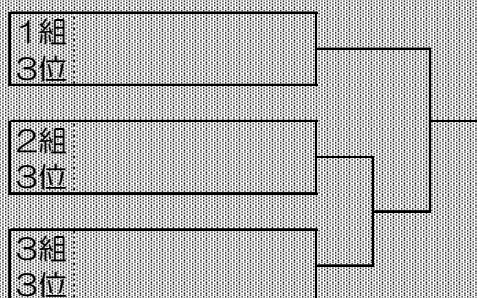

60歳代女子シングルの部

1	増田 綾子 甲南ワークス	井上 やよい GROWING	森田 京子 八日市クラブ	
2	武笠 清美 GROWING	朝倉 政子 甲南ワークス	黒瀬 涼子 草津クローバー	
3	河埜 初子 草津マスターズ	柳本 八重子 個人	臼杵 照代 GROWING	

4~6位決定戦

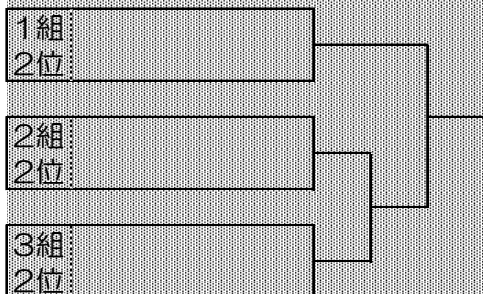

7~9位決定戦

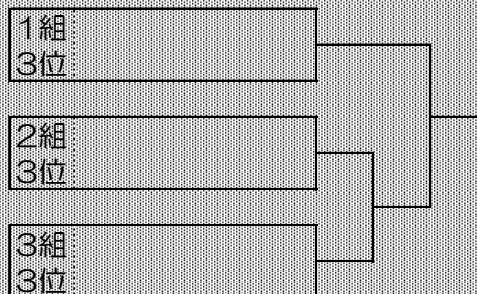

近畿選手権大会滋賀県予選会

平成28年5月5日
草津市総合体育館

65歳代男子シングルの部

1	蔭山 富郎 草津クローバー	稲 満 湖西卓研	前川 正 草津マスターズ	篠原 増雄 野洲クラブ	
2	田中 靖雄 P'sクラブ	高田 信喜 湖西卓研	広道 勝 草津マスターズ		
3	岡見 要 近江クラブ	中辻 二三男 YASU Sunndays	中村 正明 瀬田卓好会		

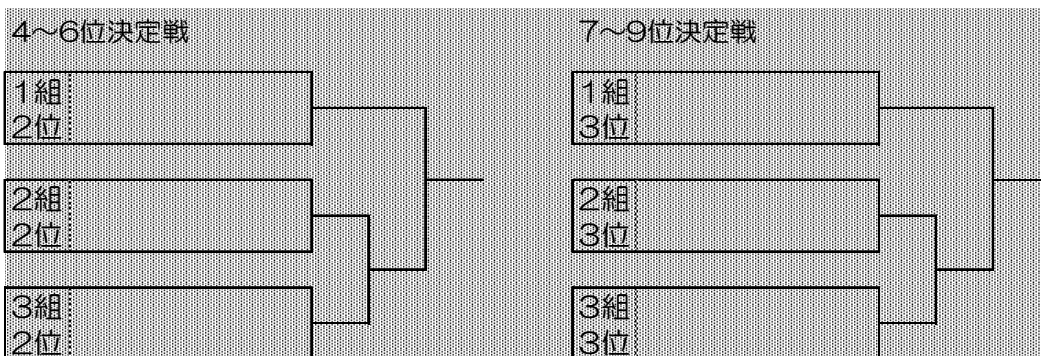

65歳代女子シングルの部

1	江崎 桂子 湖西卓研	山田 富子 草津マスターズ	橋爪 正子 YASU Sunndays	大島 道子 たちばなクラブ	
2	山田 葉子 草津マスターズ	北岸 とよ子 八日市クラブ	岡 逸子 甲南ワークス		

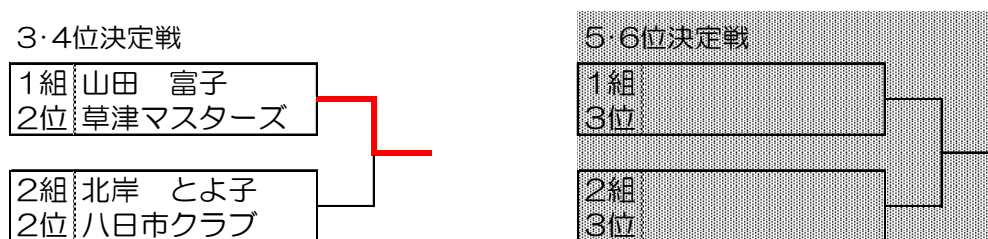

近畿選手権大会滋賀県予選会

平成28年5月5日
草津市総合体育館

70歳代男子シングルの部

1	田藤 和夫 彦卓会	内藤 晴夫 草津マスターズ	竹内 利光 甲賀卓友会	中田 吉弘 アミークラブ
2	大島 高則 あすなろクラブ	山田 民幸 草津マスターズ	菊田 不二夫 彦根JOY	
3	島田 宗一郎 草津マスターズ	竹田 誠 日吉台卓友クラブ	小倉 正己 甲南ワークス	廣田 喜代三 瀬田卓好会

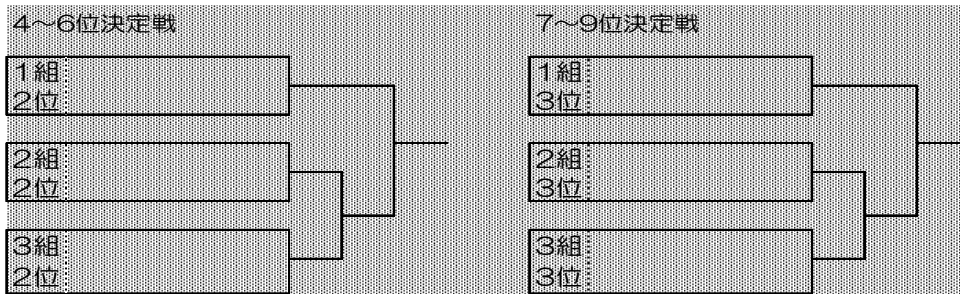

70歳代女子シングルの部

優勝 田藤 理恵子 (彦卓会)

75歳代男子シングルの部

1	武田 善男 瀬田卓好会	村田 龍雄 草津クラブ	岸上 秀夫 甲賀卓友会	倉橋 満 八日市クラブ
2	中川 秀夫 彦卓会	鴻上 宗一郎 甲賀卓友会	山中 良一 草津クラブ	
3	大井 英司 瀬田卓好会	宮上 正 湖西卓研	安藤 剛 ビジュアル琵琶湖	中村 忠良 中村企画

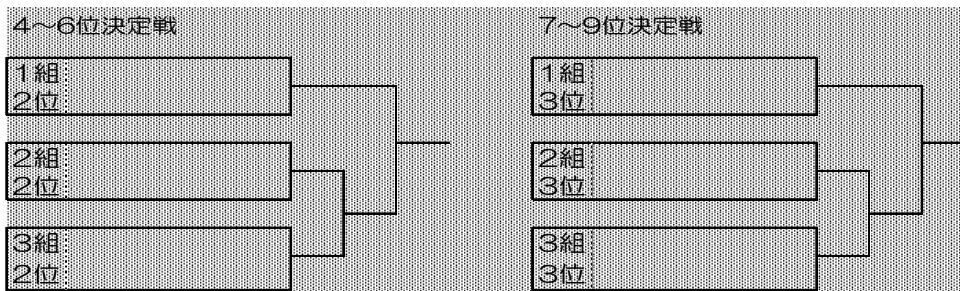

75歳代女子シングルの部(決勝リーグ)

No.	なまえ	1	2	3	4	得点	勝/負	順位
1	谷川 多美子 あすなろクラブ		3-1	0-3	3-0	5		2
2	山中 安子 紫陽花	1-3		0-3	3-0	4		3
3	中神 美代子 瀬田卓好会	3-0	3-0		0-3	6		1
4	加納 きみ子 草津クラブ	0-3	0-3	0-3		3		4

ジュニア男子シングルス部(その1)

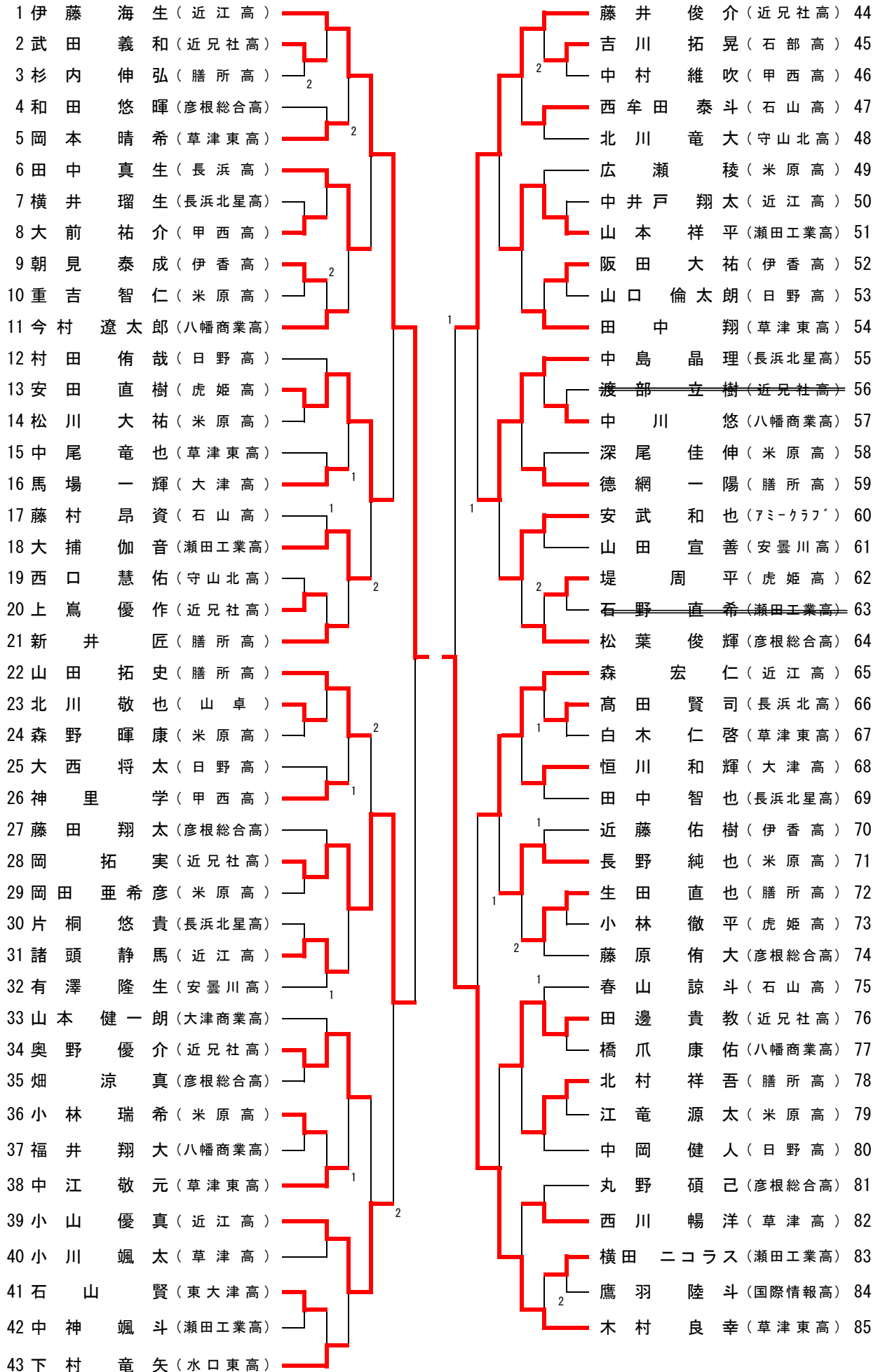

男子ジュニア

1位～4位	伊藤	西	岩田	木村	得点	率	順位
伊藤 海生 ----- (近江高)		3-2	2-3	3-2	5	91/ 99	3
西 大二朗 ----- (米原高)	2-3		3-2	3-1	5	94/ 85	1
岩田 祥平 ----- (近江高)	3-2	2-3		3-1	5	93/ 94	2
木村 良幸 ----- (草津東高)	2-3	1-3	1-3		3		4

5位～8位					点	率	順

9位以降決定戦

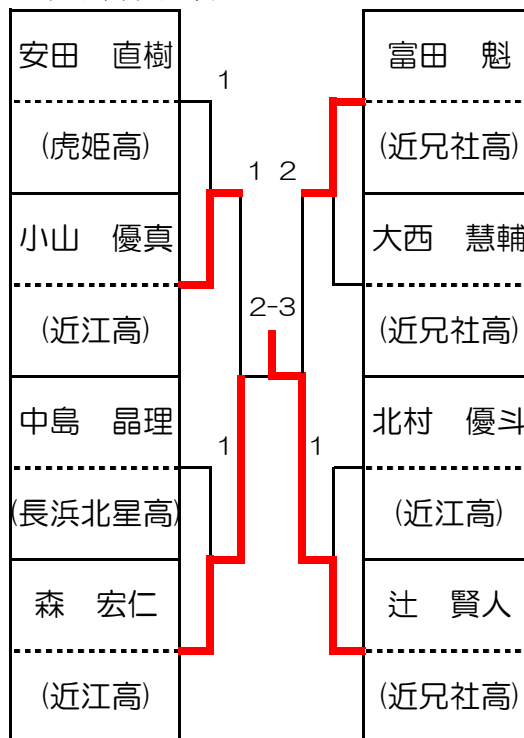

予選会結果

	氏名	チーム
1位	西 大二朗	(米原高)
2位	岩田 祥平	(近江高)
3位	伊藤 海生	(近江高)
4位	木村 良幸	(草津東高)
5位	土田 凌平	(近兄社高)
6位	高橋 楓季	(水口東高)
7位	岡 拓実	(近兄社高)
8位	藤井 俊介	(近兄社高)
9位	辻 賢人	(近兄社高)
10位	森 宏仁	(近江高)
11位		
12位		

高3男子シングルスの部

1	藤田 一平 (近江高)		岸 本 拓 (草津東高)	33
2	平 子 昭 (玉川高)		川 田 同 (安曇川高)	34
3	寺 澤 朋 紘 (米原高)		紺 谷 研 人 (玉川高)	35
4	井 狩 祐 哉 (八幡商業高)		中 谷 爽 (石山高)	36
5	吉 岡 貴 志 (草津東高)	2	谷 口 雅 崇 (大津高)	37
6	末 吉 睦 (近兄社高)		大 川 勇 斗 (伊香高)	38
7	山 田 純 平 (瀬田工業高)	1	日 置 晃 平 (東大津高)	39
8	佐久間 光太郎 (安曇川高)	1	平 塚 賢 弥 (米原高)	40
9	鳥 家 拓 真 (伊香高)		川 岸 光 輝 (甲西高)	41
10	州 浪 暁 (米原高)	2	西 村 郁 哉 (長浜北高)	42
11	北 村 和 弥 (玉川高)	2	山 口 宜 孝 (米原高)	43
12	秀 熊 優 希 (甲西高)		山 元 夢 斗 (瀬田工業高)	44
13	吉 田 朋 生 (石山高)		小 橋 亮 (彦根総合高)	45
14	西 村 和 晶 (大津商業高)		田 中 大 和 (大津商業高)	46
15	石 井 宏 和 (東大津高)		駒 井 伯 成 (石山高)	47
16	上 田 祥 吾 (草津東高)		清 水 祐 介 (草津東高)	48
17	神 谷 竜 真 (玉川高)		増 田 翔 太 (大津商業高)	49
18	清 家 幸 土 (安曇川高)		大 塚 智 也 (安曇川高)	50
19	荒 木 駿 太 (瀬田工業高)		千 田 将 吾 (米原高)	51
20	山 藤 祐 人 (草津東高)	1	河 原 能 (能登川高)	52
21	堀 田 大 介 (甲西高)	1	清 水 誠 二 (伊香高)	53
22	山 田 晃 平 (長浜北高)		堀 江 寛 人 (玉川高)	54
23	藤 原 啓 至 (石山高)		清 水 武 (国際情報校)	55
24	西 川 和 希 (大津商業高)	1	大 下 篤 起 (石山高)	56
25	辰 井 瞭 太 (日野高)		石 崎 悠 悟 (石山高)	57
26	雨 宮 由 汰 (伊香高)	1	戸 島 多 聞 (草津高)	58
27	青 山 大 輝 (大津高)	1	我那覇 謙 孝 (瀬田工業高)	59
28	内 本 薫 (石山高)	1	森 島 廉 (玉川高)	60
29	藤 原 拓 也 (能登川高)		人 羅 明 生 (守山北高)	61
30	川 北 貴 信 (米原高)		村 長 将 之 (米原高)	62
31	藤 卷 裕 大 (国際情報校)		細 田 尚 樹 (近兄社高)	63
32	渡 部 智 大 (草津東高)		水 野 理 夢 (草津東高)	64

高3男子

1位～4位	藤田	水野	清水	渡部	得点	率	順位
藤田 一平 ----- (近江高)		3-0	3-0	3-1	6		1
水野 理夢 ----- (草津東高)	0-3		0-3	2-3	3		4
清水 祐介 ----- (草津東高)	0-3	3-0		3-1	5		2
渡部 智大 ----- (草津東高)	1-3	3-2	1-3		4		3

9・10位(補欠)決定戦

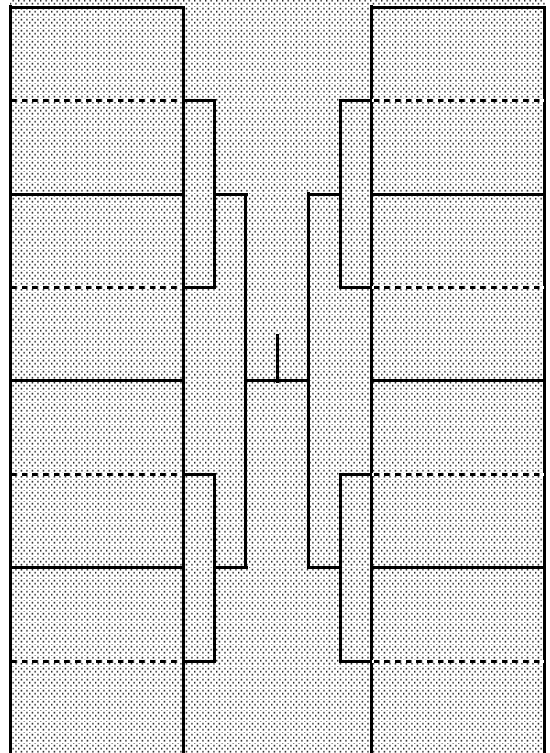

5位～8位	上田	大下	岸本	神谷	点	率	順
上田 祥吾 ----- (草津東高)		1-3	3-2	3-1	5		6
大下 篤起 ----- (石山高)	3-1		3-1	3-0	6		5
岸本 拓 ----- (草津東高)	2-3	1-3		3-0	4		7
神谷 竜真 ----- (玉川高)	1-3	0-3	0-3		3		8

予選会結果

	氏名	チーム
1位	藤田 一平	(近江高)
2位	清水 祐介	(草津東高)
3位	渡部 智大	(草津東高)
4位	水野 理夢	(草津東高)
5位	大下 篤起	(石山高)
6位	上田 祥吾	(草津東高)
7位	岸本 拓	(草津東高)
8位	神谷 竜真	(玉川高)

近畿選手権大会滋賀県予選会

平成28年5月5日
草津市総合体育館

高3女子シングルス

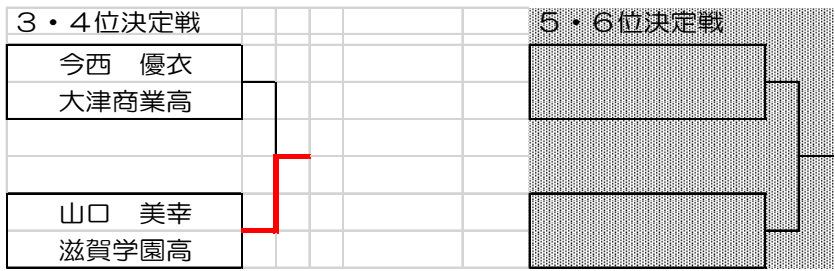
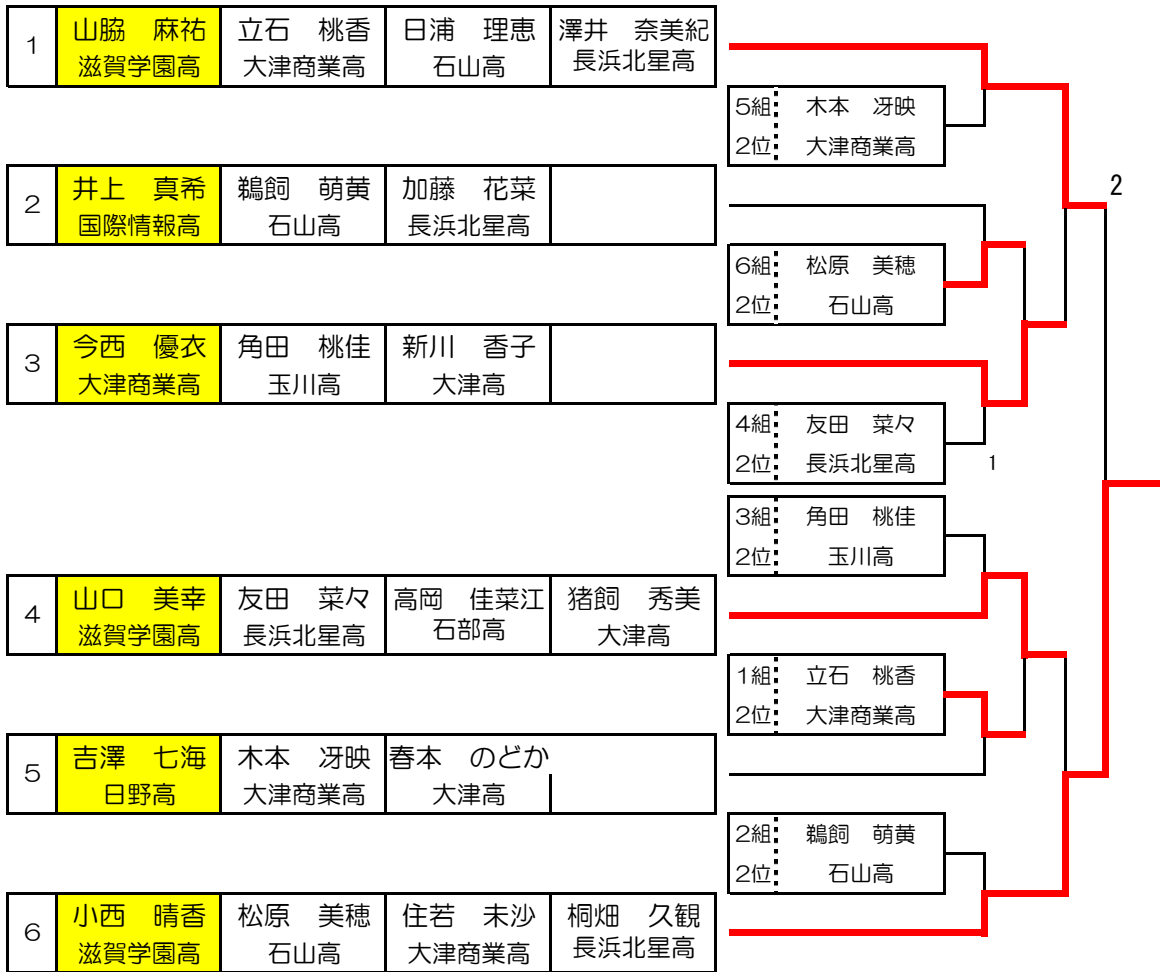

近畿選手権大会滋賀県予選会

平成28年5月5日
草津市総合体育館

ホープス男子の部(予選リーグ)

1	堀田 健政 彦根JOY	中嶋 壮太 山 卓	宇坂 昭慶 マロンジュニア		順位 決定 リーグ 及び グビ
2	間宮 貴太 山 卓	山本 真嵩 彦根JOY	中尾 優心 マロンジュニア		
3	田中 統也 グリーンネットSHIGA	佐藤 健太 マロンジュニア	石橋 鷹次郎 彦根JOY		

決勝リーグ (1位~3位)

No.	なまえ	1	2	3	得点	勝/負	順位
1	堀田 健政 彦根JOY		3-0	3-0	4		1
2	田中 統也 グリーンネットSHIGA	0-3		1-3	2		3
3	間宮 貴太 山 卓	0-3	3-1		3		2

順位決定リーグ (4位~6位)

No.	なまえ	1	2	3	得点	勝/負	順位
1	中嶋 壮太 山 卓		0-3	3-2	3		5
2	山本 真嵩 彦根JOY	3-0		3-1	4		4
3	佐藤 健太 マロンジュニア	2-3	1-3		2		6

順位決定リーグ (7位~9位)

No.	なまえ	1	2	3	得点	勝/負	順位
1	宇坂 昭慶 マロンジュニア		2-3	3-2	3	5/5	8
2	中尾 優心 マロンジュニア	3-2		1-3	3	4/5	9
3	石橋 鷹次郎 彦根JOY	2-3	3-1		3	5/4	7

近畿選手権大会滋賀県予選会

平成28年5月5日
草津市総合体育館

ホープス女子の部(予選リーグ)

1	雨森 聖 彦根JOY	寺本 有羽 ゴーイング草津	畑井 滯 マロンジュニア	西澤 里胡 八日市Jr	順位 決定 リーグ 及び グビ
2	舛木 詩菜 湖西暁ジュニア	瓦崎 珠結 彦根JOY	長岡 朔子 Crossover	桑名 永 山田卓友	
3	齊藤 瑞稀 八日市Jr	奥井 香湖 彦根JOY	奥野 楓 ゴーイング草津	中山 恵 湖西暁ジュニア	
4	堀田 更紗 彦根JOY	種村 享奈 山田卓友	安田 明彩子 Crossover	高瀬 あずさ 八日市Jr	

決勝リーグ(1位~4位)

No.	なまえ	1	2	3	4	得点	勝/負	順位
1	雨森 聖 彦根JOY		3-2	3-0	3-0	6		1
2	堀田 更紗 彦根JOY	2-3		1-3	3-0	4	4/3	2
3	齊藤 瑞稀 八日市Jr	0-3	3-1		1-3	4	4/4	3
4	舛木 詩菜 湖西暁ジュニア	0-3	0-3	3-1		4	3/4	4

順位決定リーグ(5位~8位)

No.	なまえ	1	2	3	4	得点	勝/負	順位
1	寺本 有羽 ゴーイング草津		1-3	0-3	2-3	3		8
2	瓦崎 珠結 彦根JOY	3-1		3-0	3-0	6		5
3	奥井 香湖 彦根JOY	3-0	0-3		3-0	5		6
4	種村 享奈 山田卓友	3-2	0-3	0-3		4		7

順位決定リーグ(9位~12位)

No.	なまえ	1	2	3	4	得点	勝/負	順位
1	畑井 滯 マロンジュニア		3-1	3-0	1-3	5		10
2	長岡 朔子 Crossover	1-3		0-3	0-3	3		12
3	奥野 楓 ゴーイング草津	0-3	3-0		0-3	4		11
4	安田 明彩子 Crossover	3-1	3-0	3-0		6		9

近畿選手権大会滋賀県予選会

平成28年5月5日
草津市総合体育館

カブ男子の部(予選リーグ)

1	山元 七音 山田卓友	佐藤 伶哉 湖西暁ジュニア	山本 光来 グリーンネットSHIGA		順位 決定 リーグ 及び グビ
2	山本 悠路 彦根JOY	石田 普 山 卓	川嶋 亮雅 BSクラブ		
3	石田 啓 山 卓	堀田 柚介 彦根JOY	関 智熙 Crossover		

決勝リーグ（1位～3位）

No.	なまえ	1	2	3	得点	勝/負	順位
1	山元 七音	/	3-1	1-3	3		2
	山田卓友						
2	石田 啓	1-3	/	1-3	2		3
	山 卓						
3	山本 悠路 彦根JOY	3-1	3-1	/	4		1

順位決定リーグ（4位～6位）

No.	なまえ	1	2	3	得点	勝/負	順位
1	佐藤 伶哉	/	1-3	3-1	3		5
	湖西暁ジュニア						
2	石田 普 山 卓	3-1	/	3-1	4		4
3	堀田 柚介	1-3	1-3	/	2		6
	彦根JOY						

順位決定リーグ（7位～9位）

No.	なまえ	1	2	3	得点	勝/負	順位
1	山本 光来	/	1-3	3-0	3		8
	グリーンネットSHIGA						
2	川嶋 亮雅 BSクラブ	3-1	/	3-0	4		7
3	関 智熙	0-3	0-3	/	2		9
	Crossover						

近畿選手権大会滋賀県予選会

平成28年5月5日
草津市総合体育館

カブ女子の部(決勝リーグ)

No.	なまえ	1	2	3	4	5	6	得点	勝/負	順位
1	山本 真愛 平ジュニア		3-0	3-0	3-0	3-0	3-0	10		1
2	川森 天詩 山 卓	0-3		3-0	3-0	3-0	3-0	9		2
3	中西 知奈海 湖西暁ジュニア	0-3	0-3		3-1	3-2	3-0	8		3
4	木村 天音 山田卓友	0-3	0-3	1-3		3-0	3-0	7		4
5	田中 咲妃 グリーンネットSHIGA	0-3	0-3	2-3	0-3		3-0	6		5
6	高田 悠花 平ジュニア	0-3	0-3	0-3	0-3	0-3		5		6