

2022年度 滋賀県マスタースオープン卓球大会

期 日：令和5年1月15日(日)

場 所：YMITアリーナ



主催 滋賀県卓球協会マスタース委員会
協賛 サン・クロレラジャパン（株）
後援 草津市教育委員会
公益財団法人滋賀レイクスターズ



レイクスターズ★ファンド
Lakestars Foundation

競 技 役 員

競技委員長 片山 久子

審 判 長 猪飼 道夫

進 行 西岡 博史 山本 久夫 奥山 章文 石橋 淳子

渡 辺 健 金谷 敏春 村岡 良幸

総 務 山下 秀文

競 技 日 程

開 会 式 AM 9：15

競 技 開 始 AM 9：30

表 彰 式 試合終了後

諸連絡

- ① 新型コロナウイルス感染予防のため、大会開催に向けたガイドラインに従い行います。
- ② 競技フロアへの入出時は、必ず手指消毒をして下さい。
- ③ 各チームの参加者は、必ず健康状態申告書を提出して下さい。
- ④ 予選リーグは3番まで、順位トーナメントは2点先取でお願いします。3位決定戦は行いません。
- ⑤ 試合は、すべて5ゲームマッチで行います。コートチェンジは行います。あいさつは、礼だけで握手は無しでお願いします。
- ⑥ 試合はタイムテーブルにしたがって行いますが、進行状況により変更する場合があります。
- ⑦ 審判について
予選リーグは、空いているチームがダブルスの審判を、シングルスは相互審判でお願いします。
順位トーナメントは、各コート1試合目はシードチームから出してください。2試合目以降はダブルスのみ敗者審判でお願いします。
- ⑧ 試合で大声は控えて下さい。応援は、拍手のみで声を出しての応援は控えて下さい。
- ⑨ タオルの使用は、審判員の横に自分のラケットケースまたはカバンの上に置いて使用して下さい。
- ⑩ 試合以外は必ずマスクをつけて下さい。
- ⑪ 賞品は、1位トーナメントは1～3位まで、2位・3位トーナメントは2位までお渡しします。忘れずに本部まで取りに来て下さい。

滋賀県マスタースオープン卓球大会

2023年 1月15日

男子Low Age

1コート

No.	1組		順位
1	島川・清水	日産追浜クラブ	1
2	長坂・宮本	磨心	2
3	西田・中川	京セラA	3
4	山本・吉田	アミークラブ	4

2コート

No.	2組		順位
1	草間・藤川	SHOEI	1
2	住田・坪井	野洲クラブ・FORTUNA	3
3	和田・和田	モン草	2

3コート

No.	3組		順位
1	横山・西田	楽人A	2
2	杉本・山田	高浜メイク	1
3	松村・土本	MN	3

4コート

No.	4組		順位
1	高橋・倉橋	春一番	1
2	竹内・岡田	BSクラブ	3
3	小山・西中	P'sクラブ	2

5コート

No.	5組		順位
1	矢田・伴	Mind(B)	1
2	杉田・大淵	FORTUNA	2
3	谷・増田	能登川クラブ	3

6コート

No.	6組		順位
1	一貫田・斉藤	東レ・てるくらぶ	1
2	岡村・岡村	春球クラブ・都クラブ	2
3	山崎・松本	高島クラブ	3

7コート

No.	7組		順位
1	高田・村田	日産追浜クラブ	1
2	植野・村岡	楽人B	2
3	金井・鈴木	能登川クラブ	3

8コート

No.	8組		順位
1	天野・竹内	明嵐会	1
2	青木・青木	翠嵐クラブ	2
3	巽・岡	東レ	3

9コート

No.	9組		順位
1	田中・岩本	advance	3
2	和田・田口	SHOEI	2
3	石田・津田	SCRATCH	1

10コート

No.	10組		順位
1	平山・福岡	楽人・ランチャーズ	1
2	吉武・村主	Mind(S)	3
3	田尻・市川	シェイクハンド	2

11コート

No.	11組		順位
1	佐々木・大島	ココベリ	1
2	山田・山本	彦卓会	3
3	森田・中島	八日市クラブ	2

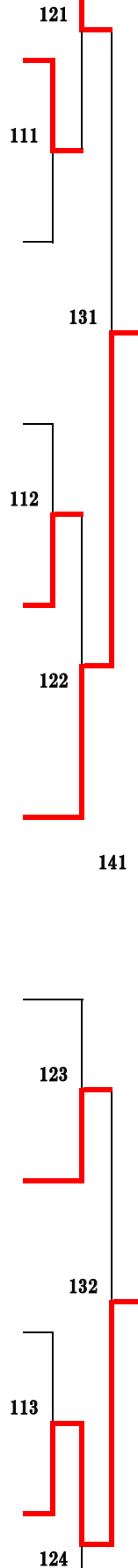

2位 トーナメント

1組

島川・清水	日産追浜クラブ
長坂・宮本	磨心
西田・中川	京セラA
山本・吉田	アミークラブ

2組

草間・藤川	SHOEI
住田・坪井	野洲クラブ・FORTUNA
和田・和田	モン草

3組

横山・西田	楽人A
杉本・山田	高浜メイク
松村・土本	MN

4組

高橋・倉橋	春一番
竹内・岡田	BSクラブ
小山・西中	P'sクラブ

5組

矢田・伴	Mind(B)
杉田・大淵	FORTUNA
谷・増田	能登川クラブ

6組

一貫田・斉藤	東レ・てるくらぶ
岡村・岡村	春球クラブ・都クラブ
山崎・松本	高島クラブ

7組

高田・村田	日産追浜クラブ
植野・村岡	楽人B
金井・鈴木	能登川クラブ

8組

天野・竹内	明嵐会
青木・青木	翠嵐クラブ
巽・岡	東レ

9組

田中・岩本	advance
和田・田口	SHOEI
石田・津田	SCRATCH

10組

平山・福岡	楽人・ランチャーズ
吉武・村主	Mind(S)
田尻・市川	シェイクハンド

11組

佐々木・大島	ココベリ
山田・山本	彦卓会
森田・中島	八日市クラブ

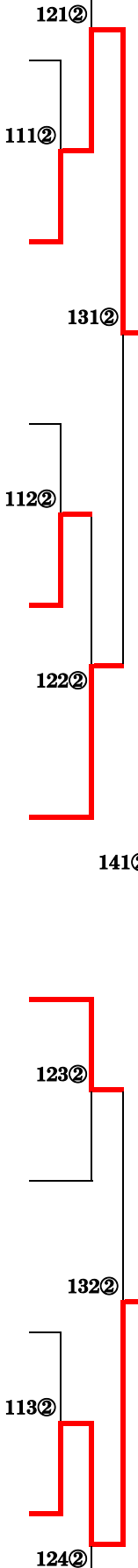

3位 トーナメント

1組

島川・清水	日産追浜クラブ
長坂・宮本	磨心
西田・中川	京セラA
山本・吉田	アミークラブ

2組

草間・藤川	SHOEI
住田・坪井	野洲クラブ・FORTUNA
和田・和田	モン草

3組

横山・西田	楽人A
杉本・山田	高浜メイク
松村・土本	MN

4組

高橋・倉橋	春一番
竹内・岡田	BSクラブ
小山・西中	P'sクラブ

5組

矢田・伴	Mind(B)
杉田・大淵	FORTUNA
谷・増田	能登川クラブ

6組

一貫田・斉藤	東レ・てるくらぶ
岡村・岡村	春球クラブ・都クラブ
山崎・松本	高島クラブ

7組

高田・村田	日産追浜クラブ
植野・村岡	楽人B
金井・鈴木	能登川クラブ

8組

天野・竹内	明嵐会
青木・青木	翠嵐クラブ
巽・岡	東レ

9組

田中・岩本	advance
和田・田口	SHOEI
石田・津田	SCRATCH

10組

平山・福岡	楽人・ランチャーズ
吉武・村主	Mind(S)
田尻・市川	シェイクハンド

11組

佐々木・大島	ココベリ
山田・山本	彦卓会
森田・中島	八日市クラブ

1組4位

山本・吉田	アミークラブ
-------	--------

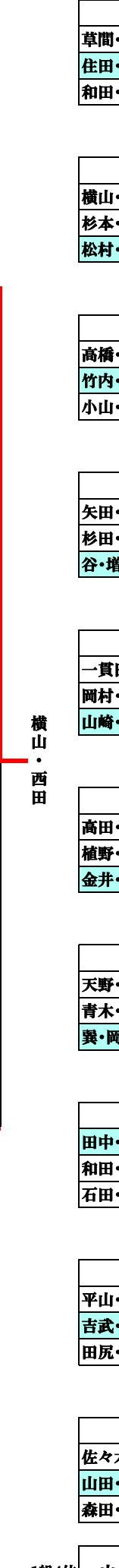

吉武・村主

滋賀県マスターズオープン卓球大会

2023年 1月15日

男子 High Age

2位 トーナメント

3位 トーナメント

12・13 コート

No.	1 組		順位
1	山森・本多	春一番	1
2	島田・山田	草津マスターズ	3
3	板倉・川島	エンジョイTK	2

1 組		
山森・本多	春一番	
島田・山田	草津マスターズ	
板倉・川島	エンジョイTK	

1 組		
山森・本多	春一番	
島田・山田	草津マスターズ	
板倉・川島	エンジョイTK	

12・13 コート

No.	2 組		順位
1	永田・遠藤	Espresso	2
2	樋口・渡辺	彦卓会	1
3	小川・小森	YMC	3

2 組		
永田・遠藤	Espresso	
樋口・渡辺	彦卓会	
小川・小森	YMC	

2 組		
永田・遠藤	Espresso	
樋口・渡辺	彦卓会	
小川・小森	YMC	

12・13 コート

No.	3 組		順位
1	岡・森田	SPクラブ	1
2	太田・加藤	京セラB	3
3	武田・山中	瀬田卓好会	2

3 組		
岡・森田	SPクラブ	
太田・加藤	京セラB	
武田・山中	瀬田卓好会	

3 組		
岡・森田	SPクラブ	
太田・加藤	京セラB	
武田・山中	瀬田卓好会	

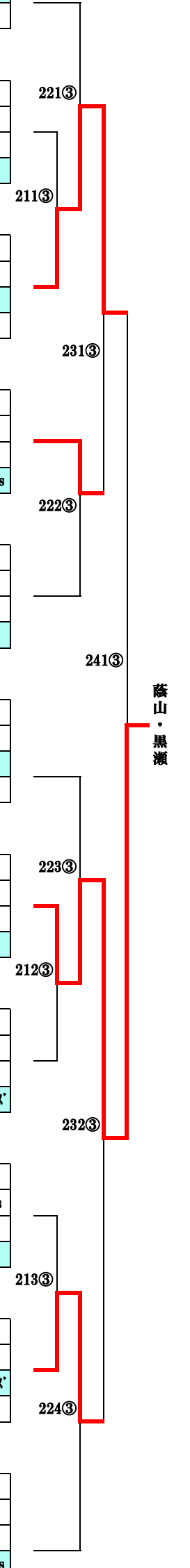
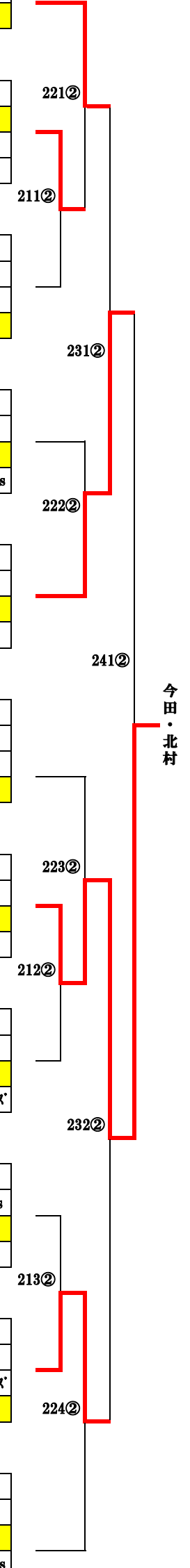
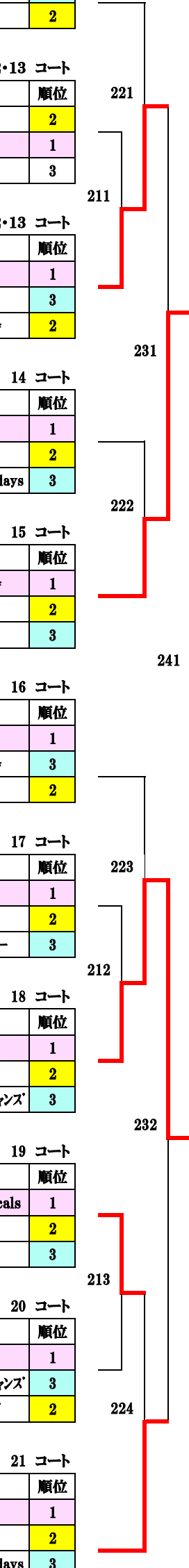

14 コート

No.	4 組		順位
1	吉田・福田	SPクラブ	1
2	古久保・奥山	アミークラブ	2
3	友廣・水野	YASU Sundays	3

4 組		
吉田・福田	SPクラブ	
古久保・奥山	アミークラブ	
友廣・水野	YASU Sundays	

4 組		
吉田・福田	SPクラブ	
古久保・奥山	アミークラブ	
友廣・水野	YASU Sundays	

15 コート

No.	5 組		順位
1	平野・中島	甲賀卓友会	1
2	岡本・奥田	MTS	2
3	高橋・永田	YMC	3

5 組		
平野・中島	甲賀卓友会	
岡本・奥田	MTS	
高橋・永田	YMC	

5 組		
平野・中島	甲賀卓友会	
岡本・奥田	MTS	
高橋・永田	YMC	

16 コート

No.	6 組		順位
1	福間・湯沢	春一番	1
2	廣田・中村	瀬田卓好会	3
3	上山・松本	エンジョイTK	2

6 組		
福間・湯沢	春一番	
廣田・中村	瀬田卓好会	
上山・松本	エンジョイTK	

6 組		
福間・湯沢	春一番	
廣田・中村	瀬田卓好会	
上山・松本	エンジョイTK	

17 コート

No.	7 組		順位
1	金谷・藤田	野洲クラブ	1
2	今田・北村	ちゅら	2
3	蔭山・黒瀬	草津ローハーク	3

7 組		
金谷・藤田	野洲クラブ	
今田・北村	ちゅら	
蔭山・黒瀬	草津ローハーク	

7 組		
金谷・藤田	野洲クラブ	
今田・北村	ちゅら	
蔭山・黒瀬	草津ローハーク	

18 コート

No.	8 組		順位
1	渡邊・高柳	SPクラブ	1
2	阪田・恩田	宮川TTC	2
3	園・廣岡	セブン・オーシャンズ	3

8 組		
渡邊・高柳	SPクラブ	
阪田・恩田	宮川TTC	
園・廣岡	セブン・オーシャンズ	

8 組		
渡邊・高柳	SPクラブ	
阪田・恩田	宮川TTC	
園・廣岡	セブン・オーシャンズ	

19 コート

No.	9 組		順位
1	中島・中川	Team Rascals	1
2	吉田・濱田	SPクラブ	2
3	采野・西田	YMC	3

9 組		
中島・中川	Team Rascals	
吉田・濱田	SPクラブ	
采野・西田	YMC	

9 組		
中島・中川	Team Rascals	
吉田・濱田	SPクラブ	
采野・西田	YMC	

20 コート

No.	10 組		順位
1	山田・服部	フリーユニット	1
2	田中・木村	セブン・オーシャンズ	3
3	勝山・関	能登川クラブ	2

10 組		
山田・服部	フリーユニット	
田中・木村	セブン・オーシャンズ	
勝山・関	能登川クラブ	

10 組		
山田・服部	フリーユニット	
田中・木村	セブン・オーシャンズ	
勝山・関	能登川クラブ	

21 コート

No.	11 組		順位
1	手原・野々村	彦卓会	1
2	貴島・岡村	SPクラブ	2
3	岡田・中辻	YASU Sundays	3

11 組		
手原・野々村	彦卓会	
貴島・岡村	SPクラブ	
岡田・中辻	YASU Sundays	

11 組		
手原・野々村	彦卓会	
貴島・岡村	SPクラブ	
岡田・中辻	YASU Sundays	

渡邊・高柳

今田・北村

蔭山・黒瀬

滋賀県マスターズオープン卓球大会

2023年 1月15日

女子 Low Age

22・23 コート

No.	1 組	順位
1	島川・村田 日産追浜・FAMILY	3
2	黒田・樹本 湖西卓研	2
3	浅井・松井 平クラブ	4
4	松井・松林 TTCK	1

22・23 コート

No.	2 組	順位
1	中山・鷲尾 ULTRA-7	1
2	松下・櫻井 M&T	2
3	松村・加藤 MN	3

22・23 コート

No.	3 組	順位
1	藤田・西岡 SPクラブ	1
2	高阪・田畔 滋賀フレンズ・個人	2
3	西中・宮本 P'sクラブ	3

24 コート

No.	4 組	順位
1	石橋・森中 ULTRA-7	1
2	吉田・浜田 アポロ	2
3	山路・小森 YMC	3

25 コート

No.	5 組	順位
1	多中・森田 Re.BORN・Point get	1
2	山田・作永 野洲クラブ	2
3	田中・坪木 アミナス	3

26 コート

No.	6 組	順位
1	中島・山本 モン卓	1
2	齋藤・北村 ちゅら	2
3	大森・福山 GROWING A	3

27 コート

No.	7 組	順位
1	平野・中村 ココペリ	1
2	上田・中村 アミークラブ	2
3	田中・木村 草津クローバー	3

2位 トーナメント

1 組
島田・村田 日産追浜・FAMILY
黒田・樹本 湖西卓研
浅井・松井 平クラブ
松井・松林 TTCK

2 組
中山・鷲尾 ULTRA-7
松下・櫻井 M&T
松村・加藤 MN

3 組
藤田・西岡 SPクラブ
高阪・田畔 滋賀フレンズ・個人
西中・宮本 P'sクラブ

4 組
石橋・森中 ULTRA-7
吉田・浜田 アポロ
山路・小森 YMC

5 組
多中・森田 Re.BORN・Point get
山田・作永 野洲クラブ
田中・坪木 アミナス

6 組
中島・山本 モン卓
齋藤・北村 ちゅら
大森・福山 GROWING A

7 組
平野・中村 ココペリ
上田・中村 アミークラブ
田中・木村 草津クローバー

3位 トーナメント

1 組
島田・村田 日産追浜・FAMILY
黒田・樹本 湖西卓研
浅井・松井 平クラブ
松井・松林 TTCK

2 組
中山・鷲尾 ULTRA-7
松下・櫻井 M&T
松村・加藤 MN

3 組
藤田・西岡 SPクラブ
高阪・田畔 滋賀フレンズ・個人
西中・宮本 P'sクラブ

4 組
石橋・森中 ULTRA-7
吉田・浜田 アポロ
山路・小森 YMC

5 組
多中・森田 Re.BORN・Point get
山田・作永 野洲クラブ
田中・坪木 アミナス

6 組
中島・山本 モン卓
齋藤・北村 ちゅら
大森・福山 GROWING A

7 組
平野・中村 ココペリ
上田・中村 アミークラブ
田中・木村 草津クローバー

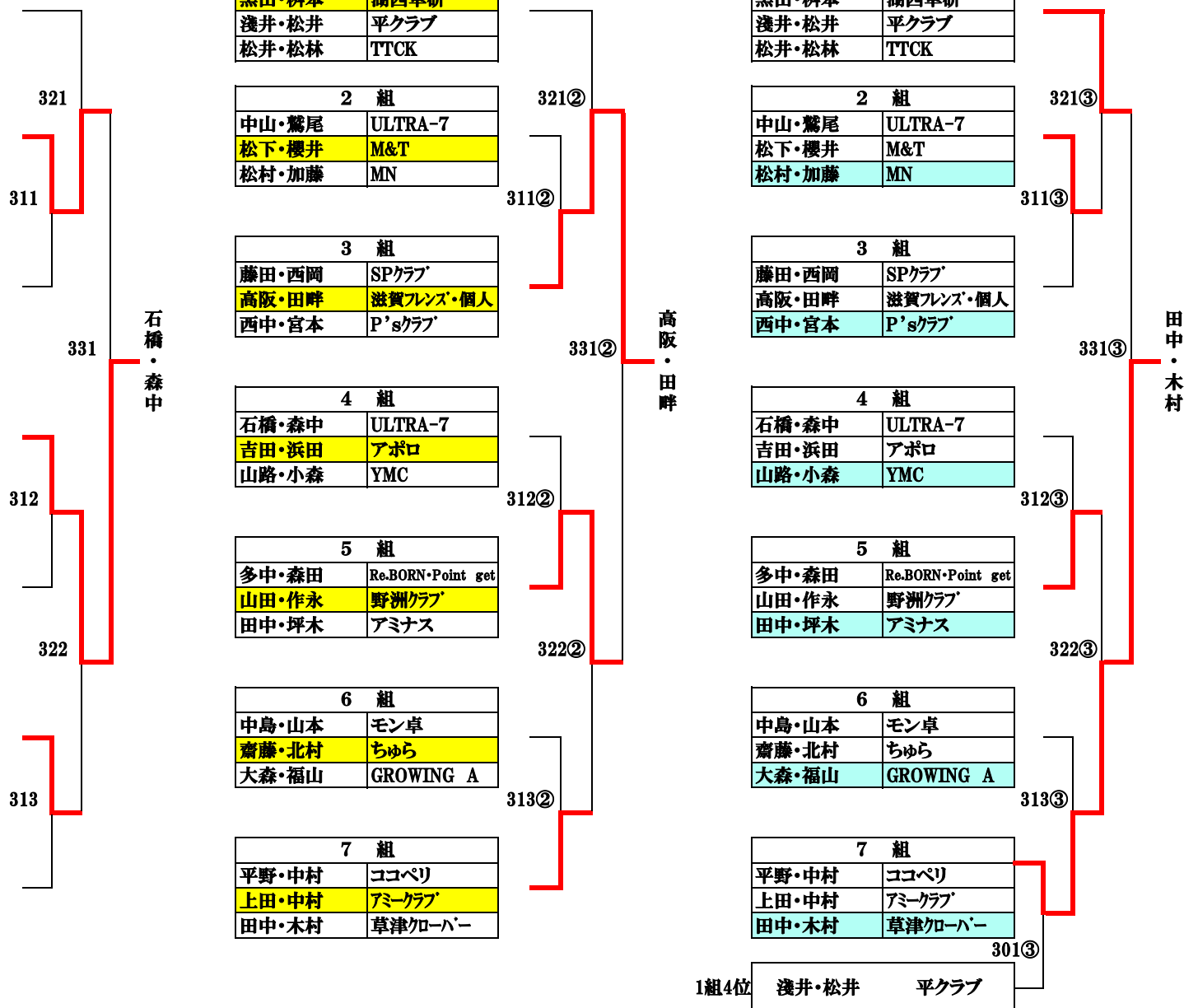

滋賀県マスターズオープン卓球大会

2023年 1月15日

女子 High Age

28・29 コート

No.	1 組		順位
1	丸山・岡	楽楽クラブ'	1
2	友本・大西	YMC	3
3	井上・高下	GROWING D	2

28・29 コート

No.	2 組		順位
1	長田・山川	湖西卓研・野洲クラブ'	1
2	村井・北岸	八日市クラブ'	2
3	黒瀬・八田	草津クローバー	3

28・29 コート

No.	3 組		順位
1	奥村・谷野	Glint club	1
2	武笠・白杵	GROWING B	2
3	青山・三輪	YMC	3

30 コート

No.	4 組		順位
1	篠原・小川	Espresso	2
2	天川・平井	YMC	1
3	西田・黒木	GROWING E	3

31 コート

No.	5 組		順位
1	山田・河埜	草津マスターズ'	2
2	金澤・高野	草津クローバー-YASU Sundays	3
3	中井・高橋	楽楽クラブ'	1

32 コート

No.	6 組		順位
1	横井・江崎	湖西卓研	1
2	柿谷・花田	GROWING C	3
3	谷村・山田	平クラブ	2

2位 トーナメント

1 組	
丸山・岡	楽楽クラブ'
友本・大西	YMC
井上・高下	GROWING D

2 組	
長田・山川	湖西卓研・野洲クラブ'
村井・北岸	八日市クラブ'
黒瀬・八田	草津クローバー

3 組	
奥村・谷野	Glint club
武笠・白杵	GROWING B
青山・三輪	YMC

4 組	
篠原・小川	Espresso
天川・平井	YMC
西田・黒木	GROWING E

5 組	
山田・河埜	草津マスターズ'
金澤・高野	草津クローバー-YASU Sundays
中井・高橋	楽楽クラブ'

6 組	
横井・江崎	湖西卓研
柿谷・花田	GROWING C
谷村・山田	平クラブ

3位 トーナメント

1 組	
丸山・岡	楽楽クラブ'
友本・大西	YMC
井上・高下	GROWING D

2 組	
長田・山川	湖西卓研・野洲クラブ'
村井・北岸	八日市クラブ'
黒瀬・八田	草津クローバー

3 組	
奥村・谷野	Glint club
武笠・白杵	GROWING B
青山・三輪	YMC

4 組	
篠原・小川	Espresso
天川・平井	YMC
西田・黒木	GROWING E

5 組	
山田・河埜	草津マスターズ'
金澤・高野	草津クローバー-YASU Sundays
中井・高橋	楽楽クラブ'

6 組	
横井・江崎	湖西卓研
柿谷・花田	GROWING C
谷村・山田	平クラブ

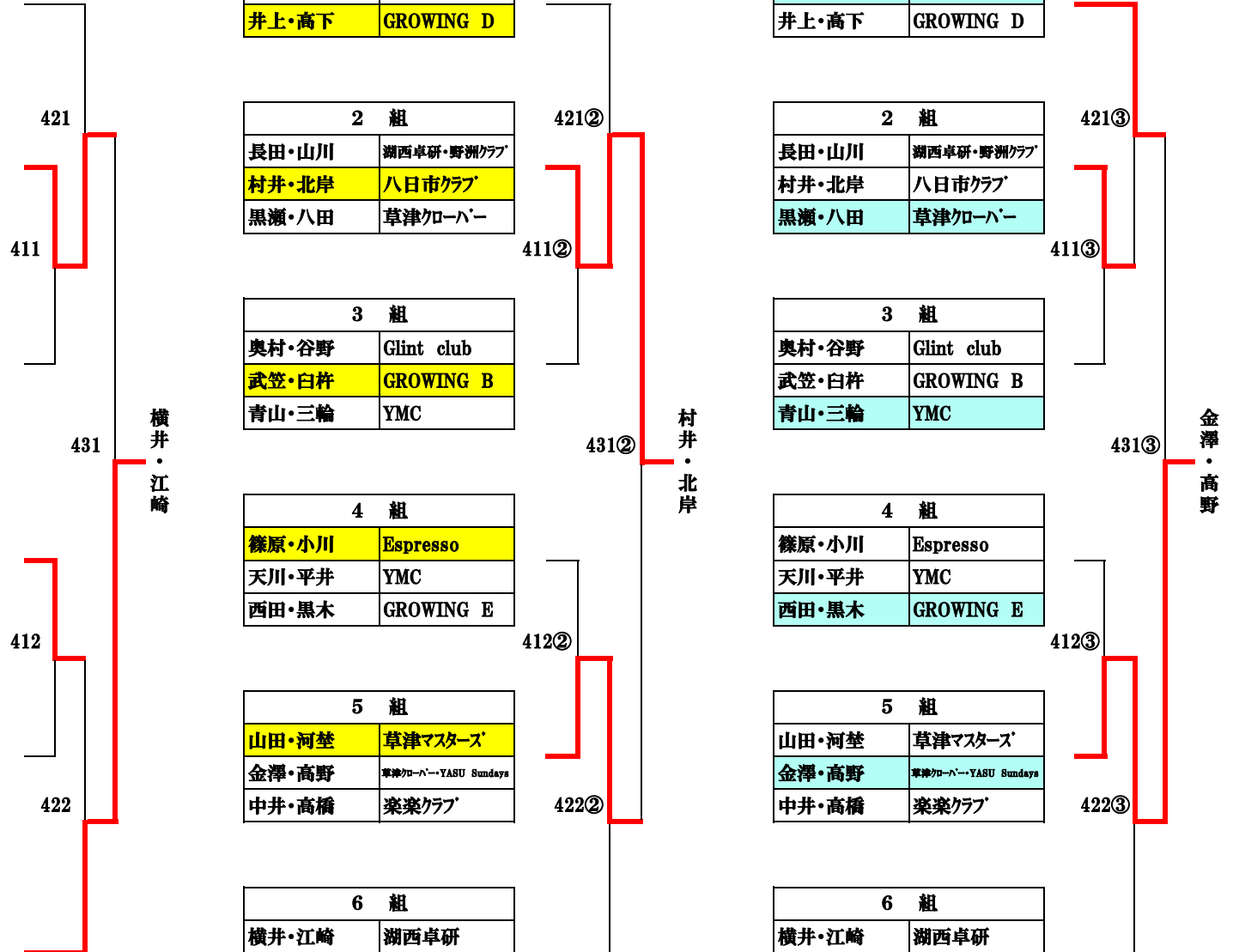

2022年度滋賀県マスタースオープン卓球大会

と き 令和5年1月15日
 ところ YMITメインアリーナ
 主催 滋賀県卓球協会マスタース委員会
 協賛 サン・クロレラジャパン(株)
 後援 草津市教育委員会
 (公財) 滋賀レイクスターズ

試合結果

競技種目		参加数	1位	2位	3位	3位
Low Age	男子	34	一貫田真史 斉藤 輝	平山晶基 福岡弘人	島川修一 清水大輔	天野浩孝 竹内裕次郎
			東レ てるくらぶ	楽人 ランチャーズ	日産追浜クラブ	春一番
	女子	21	石橋淳子 森中千恵美	中山 郁 鷲尾由佳	中島愛子 山本有紀子	松井 郁 松林利佳
			ULTRA-7	ULTRA-7	モン卓	TTCK
High Age	男子	33	渡邊康二 高柳康男	平野泰幸 中島壽直	手原義巳 野々村雄介	岡 道明 森田哲司
			SPクラブ	甲賀卓友会	彦卓会	SPクラブ
	女子	18	横井幸枝 江崎桂子	長田登茂子 山川陽子	丸山裕子 関 敏江	天川東子 平井美香
			湖西卓研	湖西卓研 YASU Sundays	楽楽クラブ	YMC