

2022年度

近畿卓球選手権大会（一般・高校・ホープス・カブの部）

滋賀県予選会

とき 2022年5月1日

ところ 草津市立総合体育館



主催 一般社団法人滋賀県卓球協会
<http://www.shiga-tta.net>

後援 草津市教育委員会

競 技 役 員

競技委員長 乾 文 晃

競技副委員長 平 善 彦

審 判 長 武 友 陽 平

進 行 岡 雅 則 石 田 友 博 松 村 大 介

影 山 知 季 福 山 寛 人 目 片 康 人

記 録 眞 弓 寛 文

総 務 堀 内 安 宏

競 技 日 程

開 会 式 AM 8 : 50

競 技 開 始 AM 9 : 00

表 彰 式 試合終了後

諸 連 絡

- ① 新型コロナウイルス感染予防のため、大会開催に向けたガイドラインに従い行います。
- ② 練習は密にならないように、時間を決めて行いますので指示に従って練習して下さい。
- ③ 競技フロアへの入出時は、必ず手指消毒をして下さい。
- ④ 各チームの参加者は、必ず健康状態申告書を提出して下さい。
- ⑤ 試合は、すべて5ゲームマッチで行います。コートチェンジは行います。あいさつは、礼だけで握手は無しでお願いします。
- ⑥ 試合は、勝者が試合球を持って本部へ結果を報告して下さい。
- ⑦ 審判は抗菌カウンターを使いますが、使用前後は手指消毒をして下さい。
- ⑧ 試合は、大声は控えて下さい。応援は、拍手のみで声を出しての応援は控えて下さい。
- ⑨ タオルの使用は、審判員の横に自分のラケットケースまたはカバンの上に置いて使用して下さい。
- ⑩ 一般男子およびジュニアは順位決定戦（11位決定戦・9位決定トーナメント）を行います。
高校3年男子は5位決定トーナメントを行います。
高校3年女子は9位・10位決定トーナメントを行います。
ホープス・カブは予選リーグ、順位リーグを行います。
- ⑪ 本戦代表枠は、各種目とも11名です。但し、高校3年男子は4名、女子は10名まで出場できます。
- ⑫ 試合以外は必ずマスクをつけて下さい。

近畿卓球選手権大会（一般・高校・ホブス・カブの部）

2022年5月1日
草津市立総合体育館

一般男子

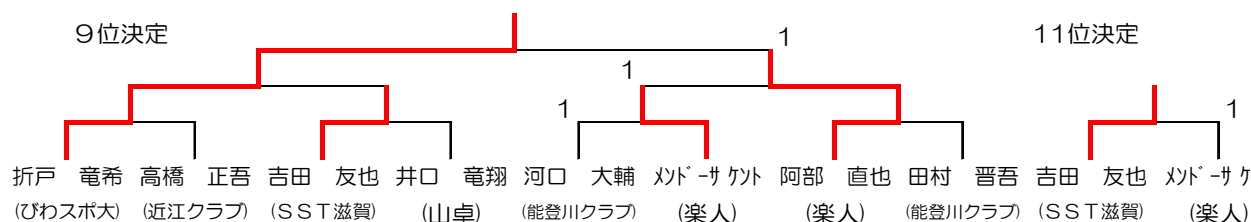
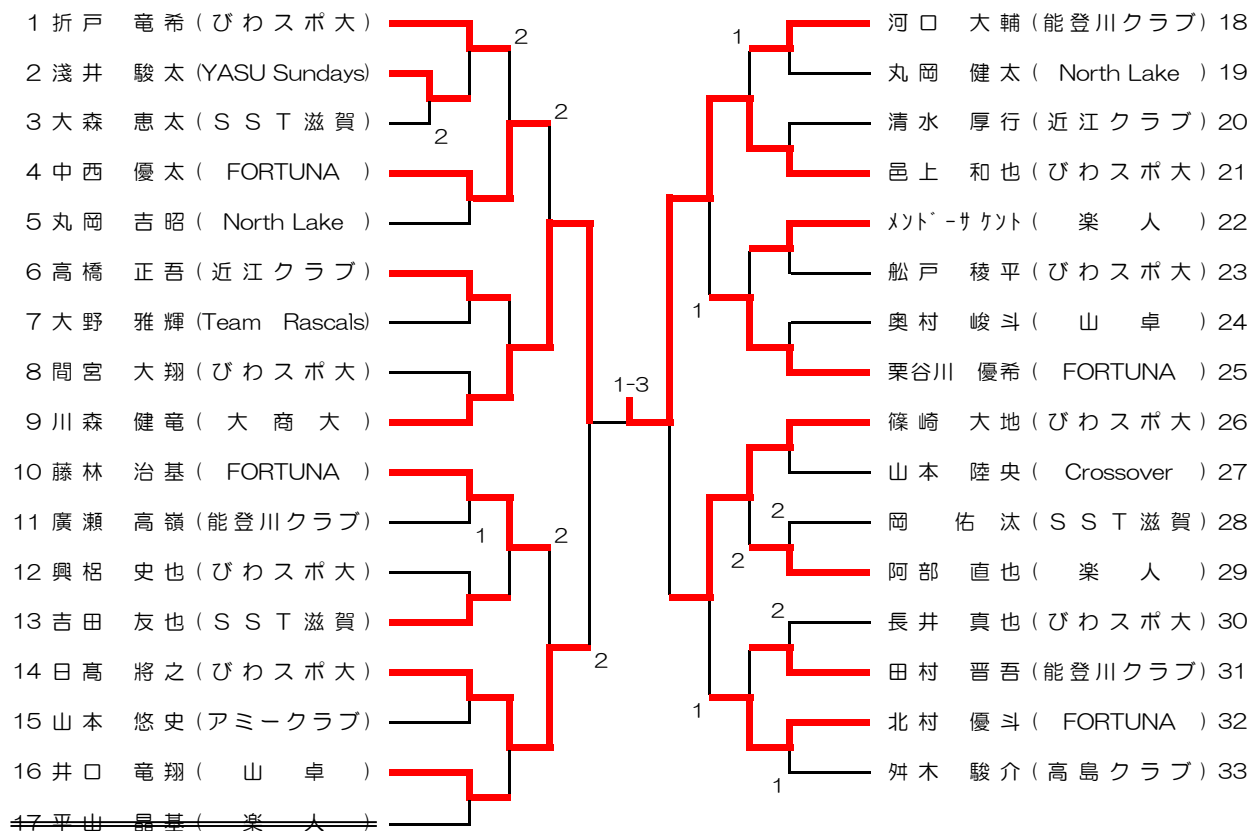

一般女子

決勝リーグ

	山崎 智加 (FORTUNA)	舛木 詩菜 (滋賀短大附属高)	井上 夢葉 (滋賀学園高)	山本 綾乃 (滋賀学園高)	渡邊 知恵 (個人)	勝点	勝/敗	順位
山崎 智加 (FORTUNA)	-	1-3	3-0	3-1	3-0	7	3-1	1
舛木 詩菜 (滋賀短大附属高)	3-1	-	0-3	2-3	3-2	6	2-2	4
井上 夢葉 (滋賀学園高)	0-3	3-0	-	2-3	3-0	6	2-2	3
山本 綾乃 (滋賀学園高)	1-3	3-2	3-2	-	3-2	7	3-1	2
渡邊 知恵 (個人)	0-3	2-3	0-3	2-3	-	4	0-4	5

近畿卓球選手権大会（一般・高校・ホブス・加の部）

2022年5月1日
草津市立総合体育館

男子(1)

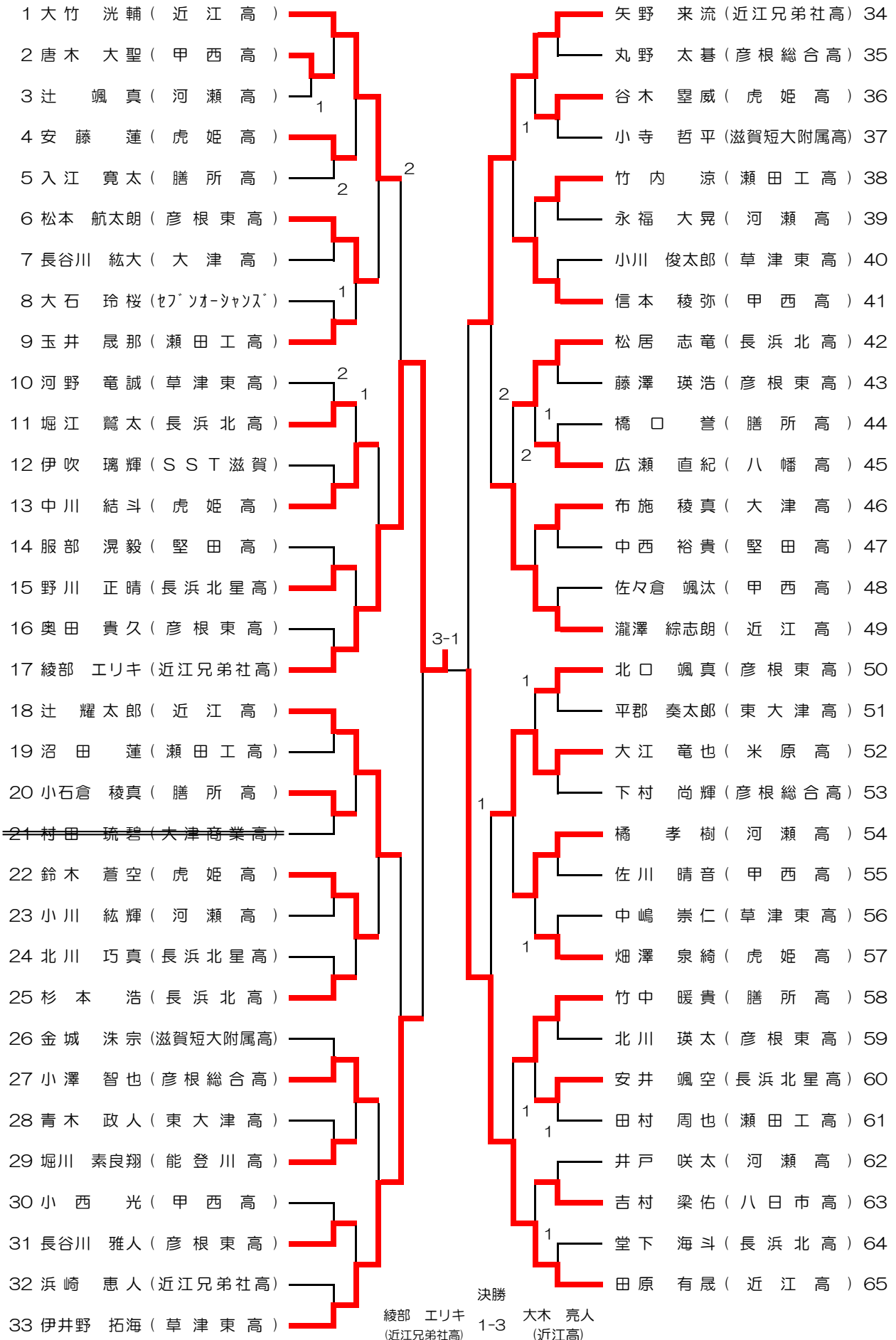

近畿卓球選手権大会（一般・高校・ホフス・加の部）

2022年5月1日
草津市立総合体育館

男子 (2)

66 田原 光晟 (近江高)		小林 斗和 (近江兄弟社高)	98
67 岩森 陽輝 (大津商業高)		佐名 琉己 (虎姫高)	99
68 福永 温大 (甲西高)		川村 友洋 (膳所高)	100
69 宮本 将希 (瀬田工高)	1	山田 慎之助 (彦根総合高)	101
70 吉見 悠槻 (東大津高)		伊吹 駿甫 (長浜北星高)	102
71 津田 大輝 (能登川高)	1	中野 耆智弥 (東大津高)	103
72 田中 大揮 (草津東高)	1	間宮 優翔 (滋賀短大附属高)	104
73 堀江 堆介 (虎姫高)	2	魚谷 直人 (甲西高)	105
74 武 俊 甫 (八日市高)		尾本 悠河 (草津東高)	106
75 佐藤 優成 (彦根東高)		畑 裕 真 (能登川高)	107
76 清水 文翔 (河瀬高)		村瀬 彪斗 (瀬田工高)	108
77 西濱 敦也 (虎姫高)		青木 晟真 (大津高)	109
78 佐藤 海斗 (近江兄弟社高)	1	菅原 拓実 (河瀬高)	110
79 泉 凌 成 (長浜北高)		木村 彼方 (長浜北高)	111
80 中村 孔帝 (彦根総合高)		村井 克行 (彦根東高)	112
81 山本 悠路 (膳所高)	0-3	堀内 啓志 (近江高)	113
82 東野 勇士 (虎姫高)		峯森 絢大 (草津東高)	114
83 三浦 快斗 (彦根東高)	1	堀江 駿良 (彦根総合高)	115
84 北村 慶汰 (滋賀短大附属高)		浅井 悠太 (彦根東高)	116
85 三國 翼 (堅田高)		吉村 拓真 (米原高)	117
86 堤 英 潤 (長浜北星高)	1	吉田 士恩 (甲西高)	118
87 福添 優輝 (セゾンオーシャン)	2	山口 柚樹 (膳所高)	119
88 竹内 一牙 (瀬田工高)	2	清水 啓吾 (長浜北高)	120
89 青山 侑生 (近江高)		岸田 一真 (大津商業高)	121
90 高木 彰太 (彦根総合高)	2	中嶋 晃秀 (虎姫高)	122
91 田中 友基 (長浜北高)		西村 優汰 (彦根東高)	123
92 中 敷 拓 (近江兄弟社高)		不破 徳温 (近江兄弟社高)	124
93 一橋 優介 (膳所高)		吉田 優斗 (長浜北星高)	125
94 市 東 俊 (河瀬高)		小寺 睦叶 (河瀬高)	126
95 吉田 匠汰 (甲西高)		小石 涼介 (堅田高)	127
96 小嶋 允陽 (八幡高)		羽 泉 樹 (八日市高)	128
97 福岡 宗大 (近江高)		大木 亮人 (近江高)	129

近畿卓球選手権大会（一般・高校・ホフス・加の部）

2022年5月1日
草津市立総合体育館

シニア女子

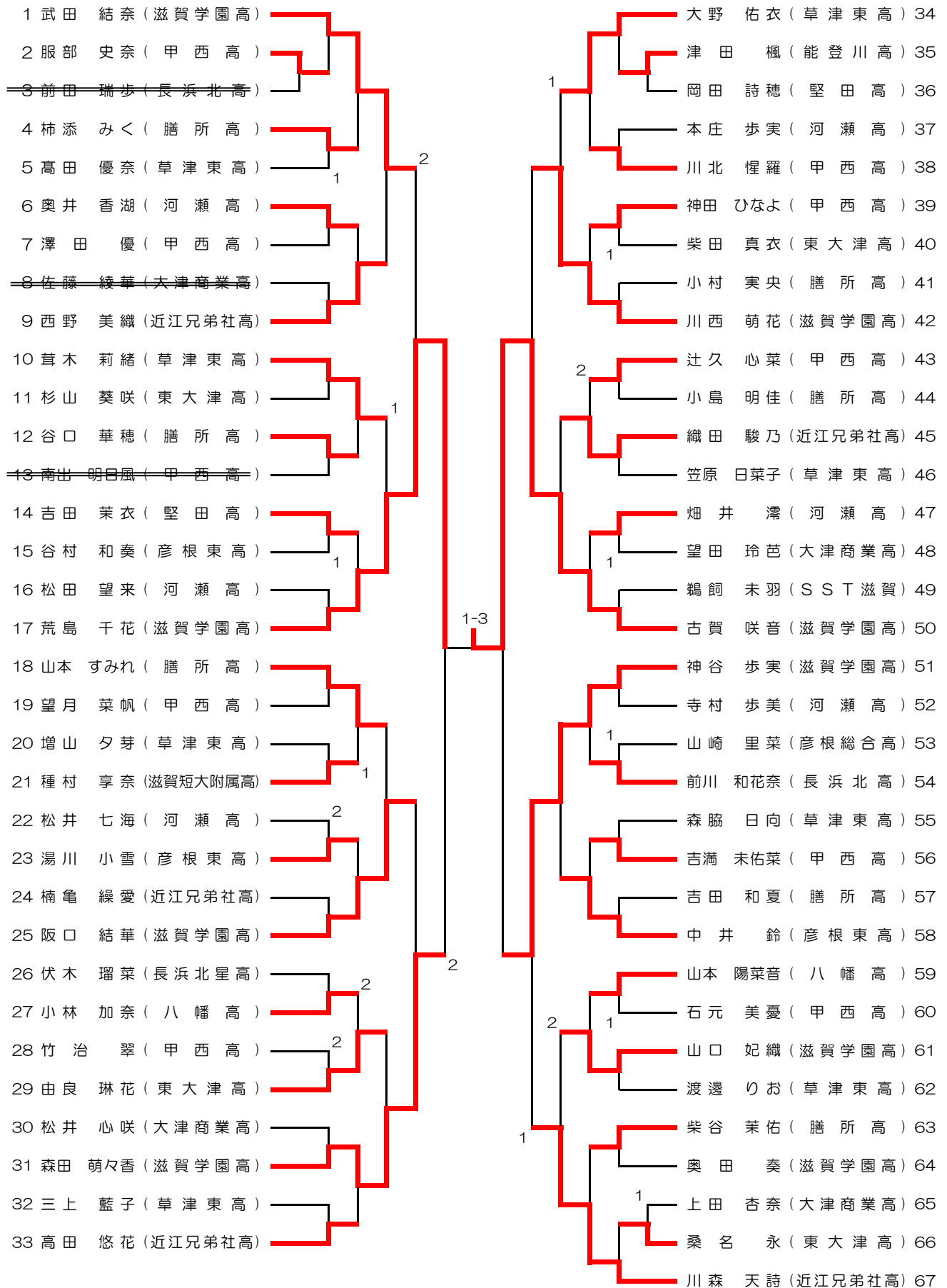

男子ジュニア

9位決定

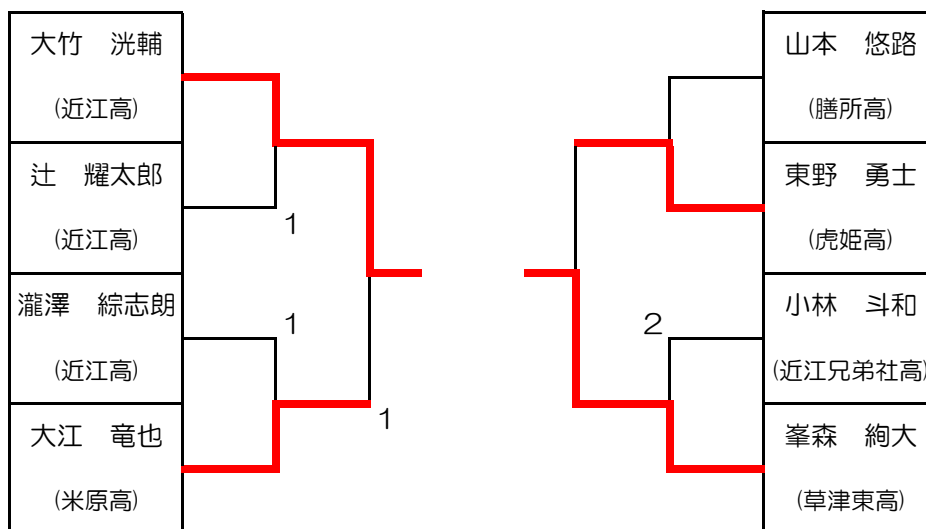

11位決定

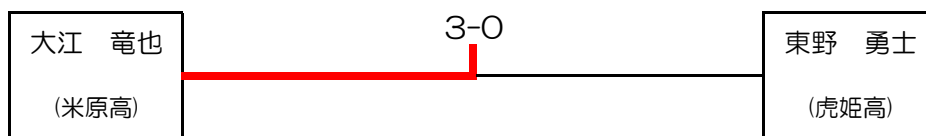

女子ジュニア

9位決定

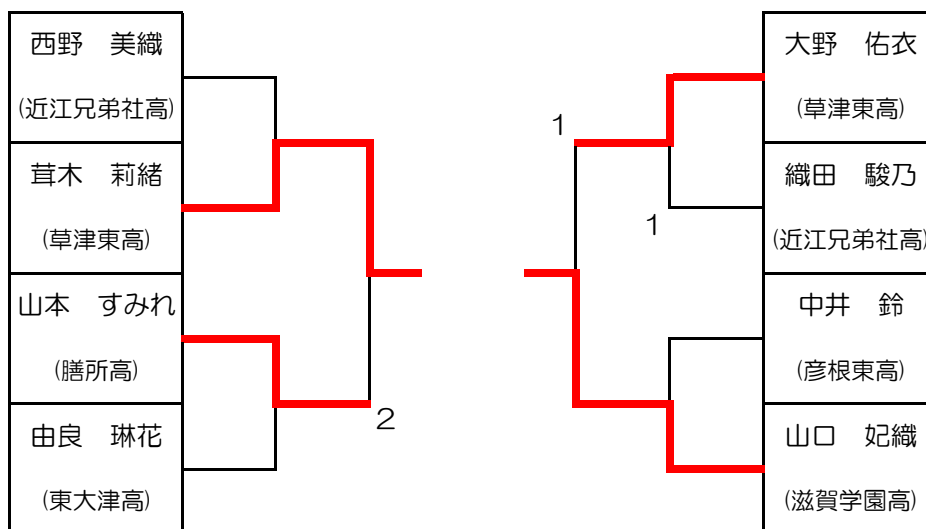

11位決定

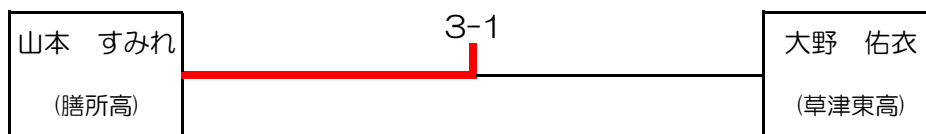

近畿卓球選手権大会（一般・高校・ホープス・カブの部）

2022年5月1日
草津市立総合体育館

高校3年男子

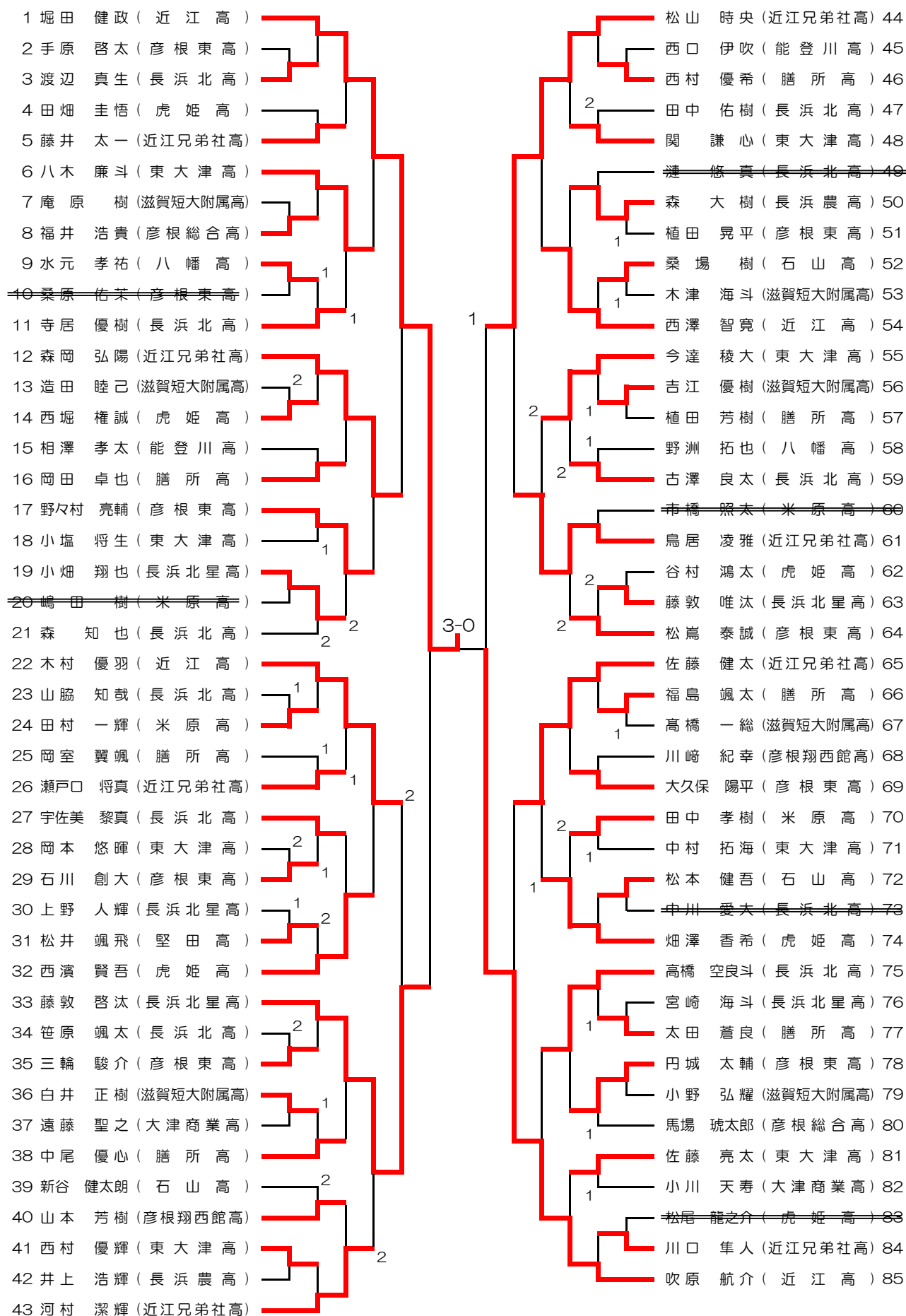

近畿卓球選手権大会（一般・高校・ホブス・カブの部）

2022年5月1日
草津市立総合体育館

高校3年女子

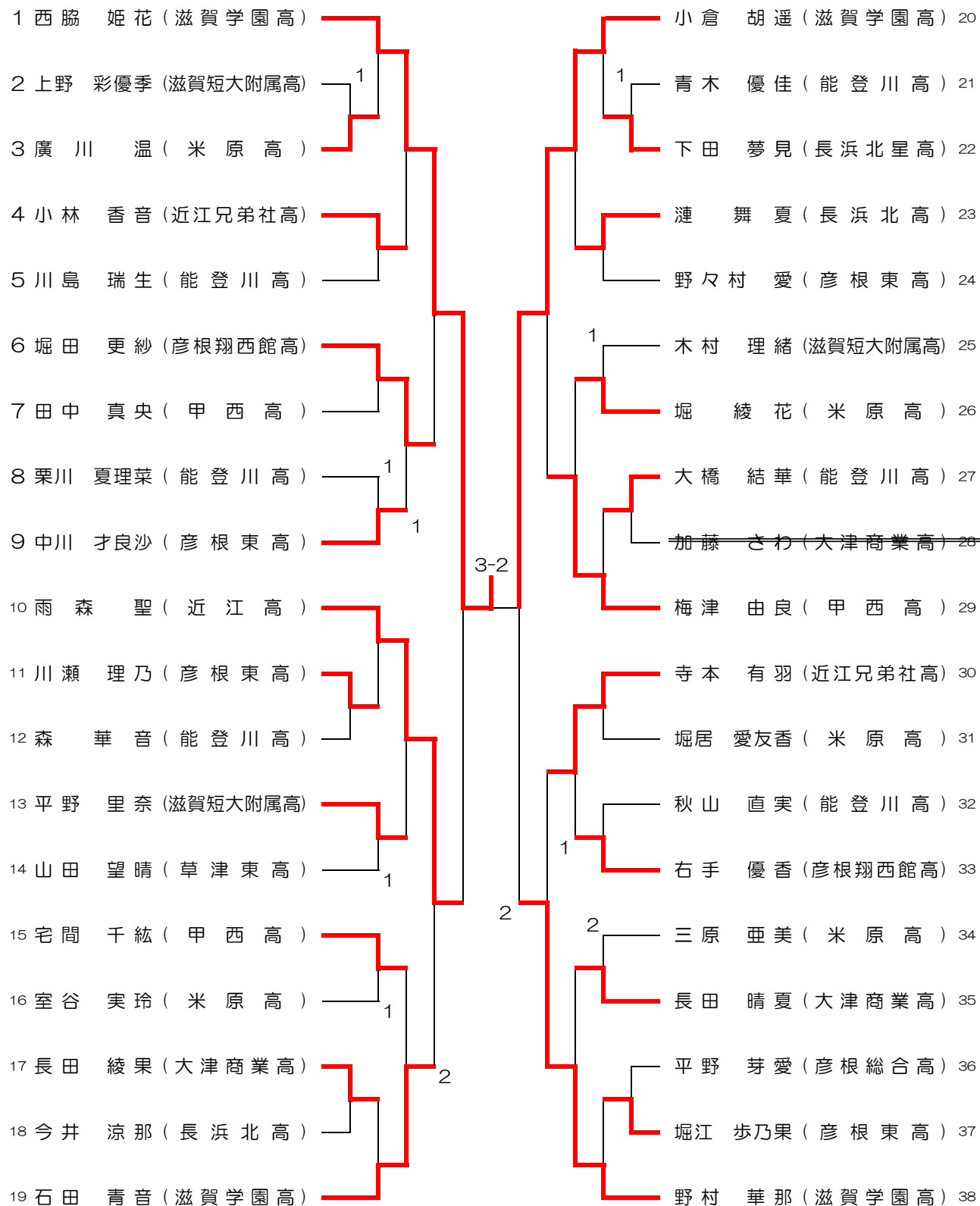

高校3年男子

5位決定

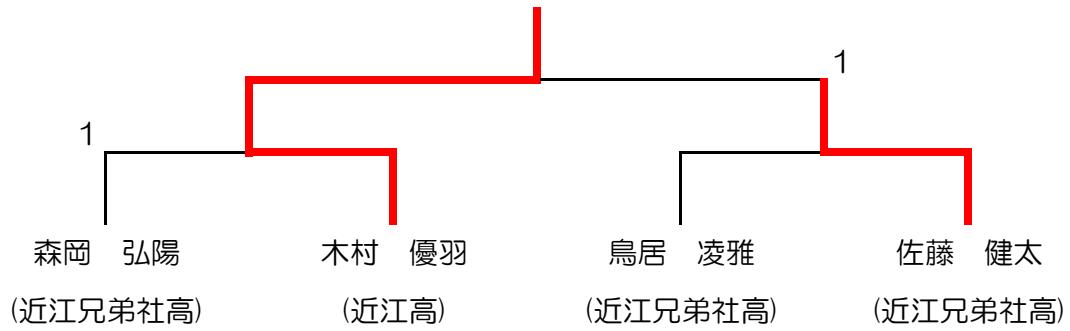

高校3年女子

9・10位決定

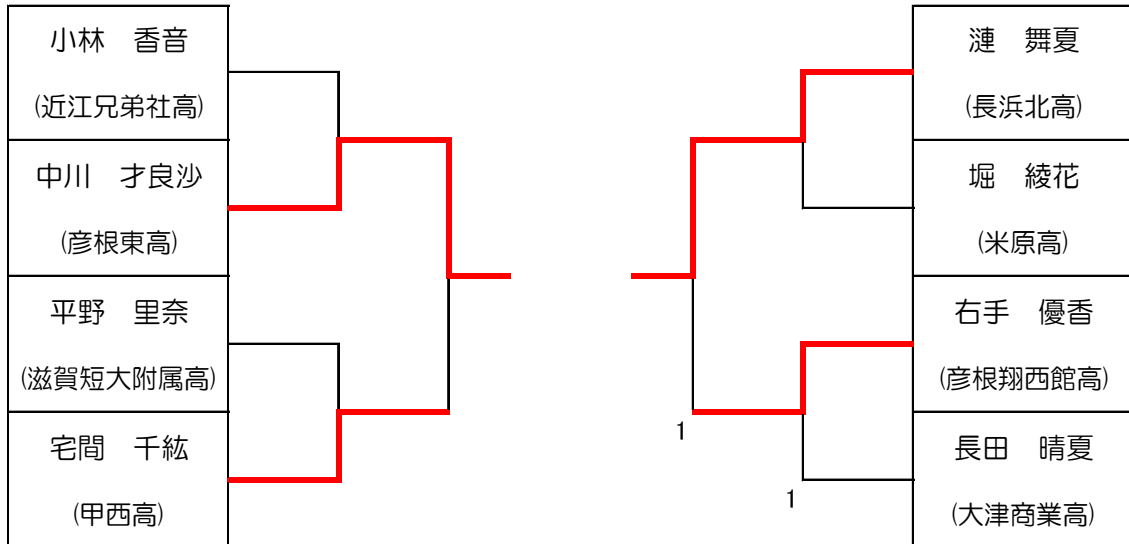

11位決定

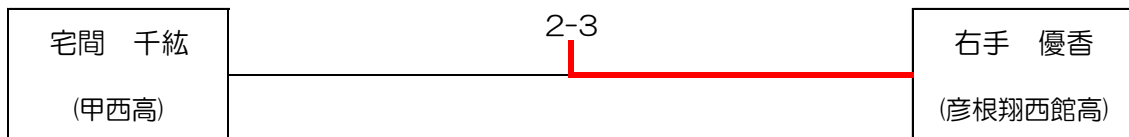

近畿卓球選手権大会滋賀県予選会

2022年5月1日
草津市立総合体育館

【ホープス男子の部】

	1位	2位	3位	4位	
1	浅里 巧真 (Crossover)	畑中 聡太 (J-イグ草津)	平井 智也 (湖西暁シニア)	太田 隼輔 (山卓)	順位 決勝リーグ及び 順位決定リーグ
	中村 律希 (J-イグ草津)	清水 蒼一郎 (湖西暁シニア)	中島 彪良 (湖西暁シニア)		
3	砂川 天佑 (JOY)	野坂 雄大 (平シニア)	福田 凜翔 (湖西暁シニア)	堀本 蓮 (湖西暁シニア)	
	寺村 正大 (杏球倶楽部)	阪東 琉央 (湖西暁シニア)	谷澤 直樹 (湖西暁シニア)	齊藤 隼杜 (八日市jr)	
5	山下 洋遼 (平シニア)	中村 和真 (J-イグ草津)	小川 優真 (湖西暁シニア)	饗庭 陸 (湖西暁シニア)	

決勝リーグ（1位～3位）

No.	なまえ	1	2	3	得点	勝/敗	順位
1	浅里 巧真 (Crossover)		3-0	3-0	4	2/0	1
	山下 洋遼 (平シニア)	0-3		3-1	3	1/1	2
3	砂川 天佑 (JOY)	0-3	1-3		2	0/2	3

4・5位決定

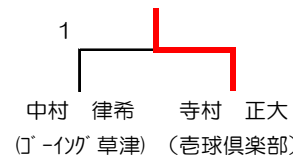

決勝リーグ（6位～8位）

No.	なまえ	1	2	3	得点	勝/敗	順位
1	畑中 聡太 (J-イグ草津)		0-3	2-3	2	0/2	8
	中村 和真 (J-イグ草津)	3-0		3-0	4	2/0	6
3	野坂 雄大 (平シニア)	3-2	0-3		3	1/1	7

9・10位決定

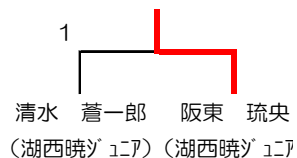

決勝リーグ（11位～13位）

No.	なまえ	1	2	3	得点	勝/敗	順位
1	平井 智也 (湖西暁シニア)		3-0	3-2	4	2/0	11
	谷澤 直樹 (湖西暁シニア)	0-3		0-3	2	2	13
3	福田 凜翔 (湖西暁シニア)	2-3	3-0		3	3	12

9・10位決定

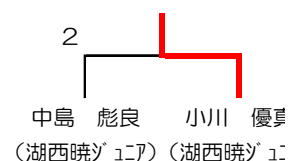

近畿卓球選手権大会滋賀県予選会

2022年5月1日
草津市立総合体育館

【ホープス女子の部】

	1位	2位	3位	4位	順位決定リーグ
1	川嶋 里衣奈 (JOY)	西川 来羽 (J-イッダ 草津)	中村 紗雪 (山田卓友)	門 映里奈 (八日市jr)	
2	松井 明香里 (平ヅ エア)	熊谷 芙美佳 (JOY)	木下 優姫奈 (J-イッダ 草津)		
3	茸木 さくら (グリーンネット)	北村 真子 (JOY)	大塚 菜央 (八日市jr)		

決勝リーグ (1位~3位)

No.	なまえ	1	2	3	得点	勝/敗	順位
1	川嶋 里衣奈 (JOY)	/	1-3	0-3	2	0/2	3
	松井 明香里 (平ヅ エア)		3-1	0-3	3	1/1	2
3	茸木 さくら (グリーンネット)	3-0	3-0	/	4	2/0	1

順位決定リーグ (4位~6位)

No.	なまえ	1	2	3	得点	勝/敗	順位
1	西川 来羽 (J-イッダ 草津)	/	2-3	2-3	2	0/2	6
	熊谷 芙美佳 (JOY)		3-2	2-3	3	1/1	5
3	北村 真子 (JOY)	3-2	3-2	/	4	2/0	4

順位決定リーグ (7位~10位、予選リーグ結果持ち上がり)

No.	なまえ	1	2	3	4	得点	勝/敗	順位
1	中村 紗雪 (山田卓友)	/	1-3	3-0	3-0	5	2/1	8
	木下 優姫奈 (J-イッダ 草津)		3-1	1-3	3-0	5	2/1	7
3	大塚 菜央 (八日市jr)	0-3	3-1	/	2-3	4	1/2	10
	門 映里奈 (八日市jr)	0-3	0-3	3-2	/	4	1/2	9

近畿卓球選手権大会滋賀県予選会

2022年5月1日
草津市立総合体育館

【カブ男子の部】

	1位	2位	3位	4位	順位決定リーグ
1	平野 涼誠 (Crossover)	野坂 煌輝 (平ゾニア)	今田 颯星 (八日市jr)	須永 元晴 (湖西暁ゾニア)	
2	村上 旺大 (グリーンネット)	服部 柚希 (山田卓友)	佐野 晴琉 (山卓)		
3	高田 智也 (平ゾニア)	山本 悠生 (山卓)	門 謙祐 (八日市jr)		

決勝リーグ (1位~3位)

No.	なまえ	1	2	3	得点	勝/敗	順位
1	平野 涼誠 (Crossover)		3-0	3-0	4	2/0	1
	村上 旺大 (グリーンネット)	0-3		3-2			
3	高田 智也 (平ゾニア)	0-3	2-3		2	0/2	3

順位決定リーグ (4位~6位)

No.	なまえ	1	2	3	得点	勝/敗	順位
1	野坂 煌輝 (平ゾニア)		1-3	2-3	2	0/2	6
	服部 柚希 (山田卓友)	3-1		2-3			
3	山本 悠生 (山卓)	3-2	3-2		4	2/0	4

順位決定リーグ (7位~10位、予選リーグ結果持ち上がり)

No.	なまえ	1	2	3	4	得点	勝/敗	順位
1	今田 颯星 (八日市jr)		3-0	3-0	3-0	6	3/0	7
	佐野 晴琉 (山卓)	0-3		3-2	3-0			
3	門 謙祐 (八日市jr)	0-3	2-3		3-0	4	1/2	9
	須永 元晴 (湖西暁ゾニア)	0-3	0-3	0-3				

近畿卓球選手権大会滋賀県予選会

2022年5月1日
草津市立総合体育館

【カブ女子の部】

決勝リーグ

No.	なまえ	1	2	3	4	5	6	得点	勝/敗	順位
1	浅里 綾芽 (crossover)		3-0	1-3	3-0	3-0	3-0	9	4/1	2
2	中村 紗都 (J-1カ*草津)	0-3		0-3	3-0	2-3	3-0	7	2/3	4
3	岡部 詩 (crossover)	3-1	3-0		3-0	3-0	3-0	10	5/0	1
4	阪東 愛唯 (湖西暁ゾ 1ニ7)	0-3	0-3	0-3		0-3	1-3	5	0/5	6
5	木戸 はる (八日市jr)	0-3	3-2	0-3	3-0		3-0	8	3/2	3
6	山崎 心咲 (湖西暁ゾ 1ニ7)	0-3	0-3	0-3	3-1	0-3		6	1/4	5

大会名 近畿卓球選手権大会滋賀県予選会

主催

一般社団法人滋賀県卓球協会

とき

2022年5月1日

成績

後援

草津市教育委員会

ところ

草津市立総合体育館

競技種目		参加数	1位	2位	3位	4位(一般男子・高3・ジュニアは3位)	
シングルス	一般の部	男子	33	邑上 和也・(びわ湖大)	川森 健竜・(大阪商大)	篠崎 大地・(びわ湖大)	日高 将之・(びわ湖大)
		女子	5	山崎 智加・(FORTUNA)	山本 綾乃・(滋賀学園高)	井上 夢葉・(滋賀学園高)	舛木 詩菜・(滋賀短附高)
	高校3年生の部	男子	85	堀田 健政・(近江高)	吹原 航介・(近江高)	藤敦 啓汰・(長浜北星高)	松山 時央・(近江兄弟社高)
		女子	38	西脇 姫花・(滋賀学園高)	小倉 胡遥・(滋賀学園高)	雨森 聖・(近江高)	野村 華那・(滋賀短附高)
	ジュニアの部	男子	129	大木 亮人・(近江高)	綾部 エリキ・(近江兄弟社高)	田原 光晟・(近江高)	田原 有晟・(近江高)
		女子	67	古賀 咲音・(滋賀学園高)	荒島 千花・(滋賀学園高)	神谷 歩実・(滋賀学園高)	森田 萌々香・(滋賀短附高)
	ホープスの部	男子	19	浅里 巧真・(Crossover)	山下 洋遼・(平ゾニア)	砂川 天佑・(JOY)	寺村 正大・(孝球倶楽部)
		女子	10	茸木 さくら・(グリーンネット)	松井 明香里・(平ゾニア)	川嶋 里衣奈・(JOY)	北村 真子・(JOY)
	カブの部	男子	10	平野 涼誠・(Crossover)	村上 旺大・(グリーンネット)	高田 智也・(平ゾニア)	山本 悠生・(山卓)
		女子	6	岡部 詩・(Crossover)	浅里 綾芽・(Crossover)	木戸 はる・(八日市jr)	中村 紗都・(ジョイ草津)