

一般男子(M S) ①

□印は第1試合の審判

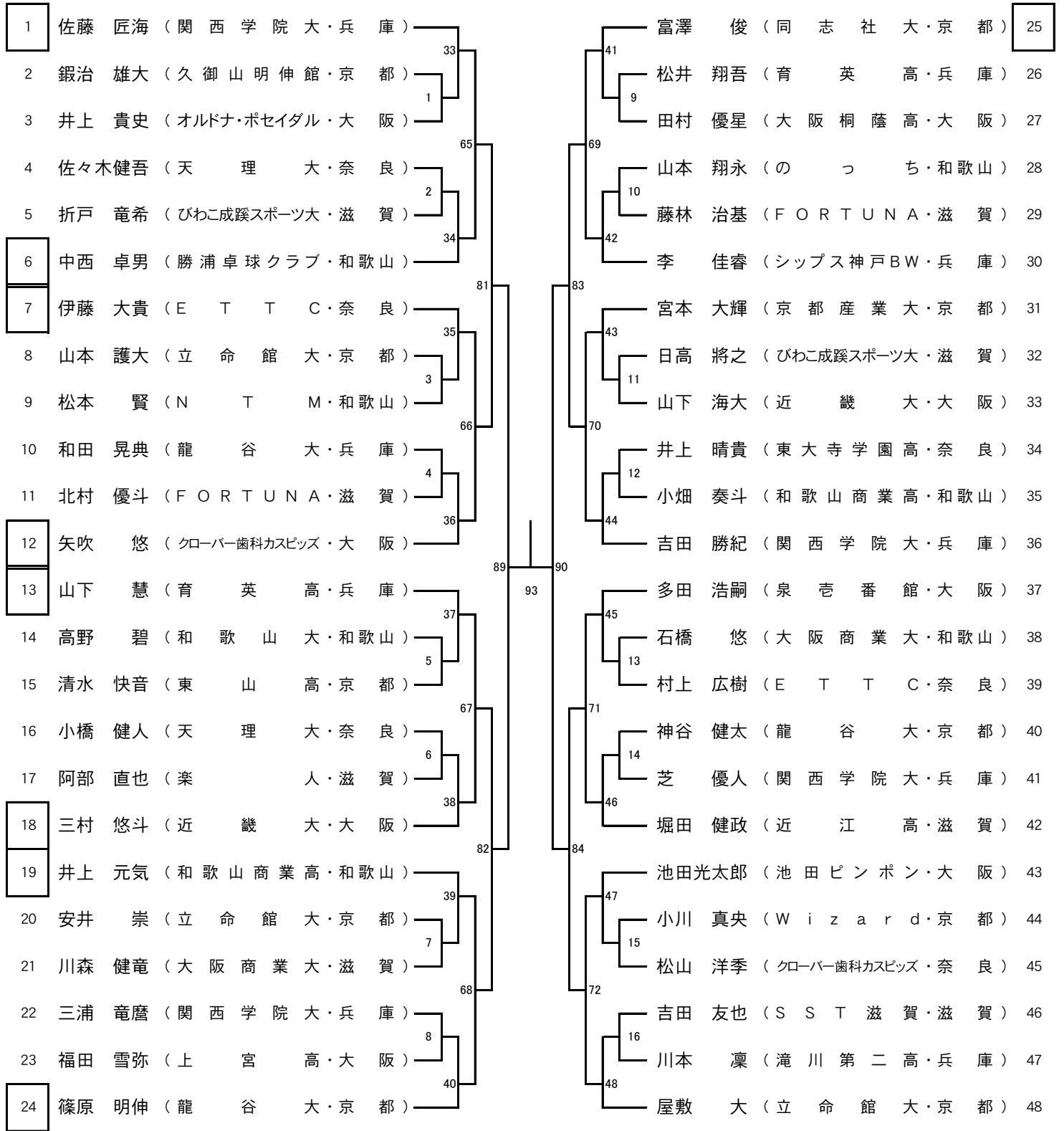

決勝
95

(.)

(.)

一般男子(M S) ②

□印は第1試合の審判

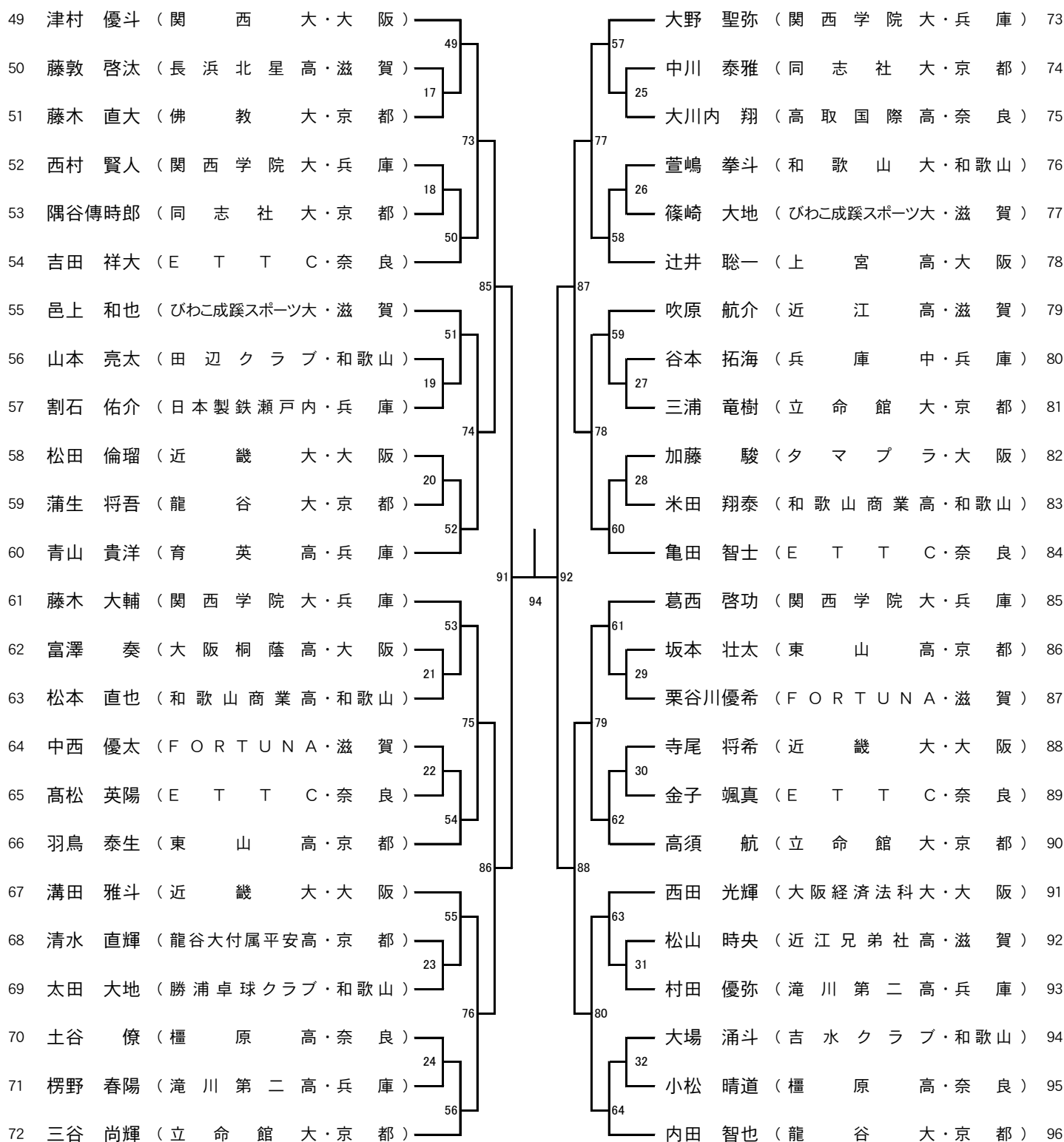

一般女子(W S) ①

□印は第1試合の審判

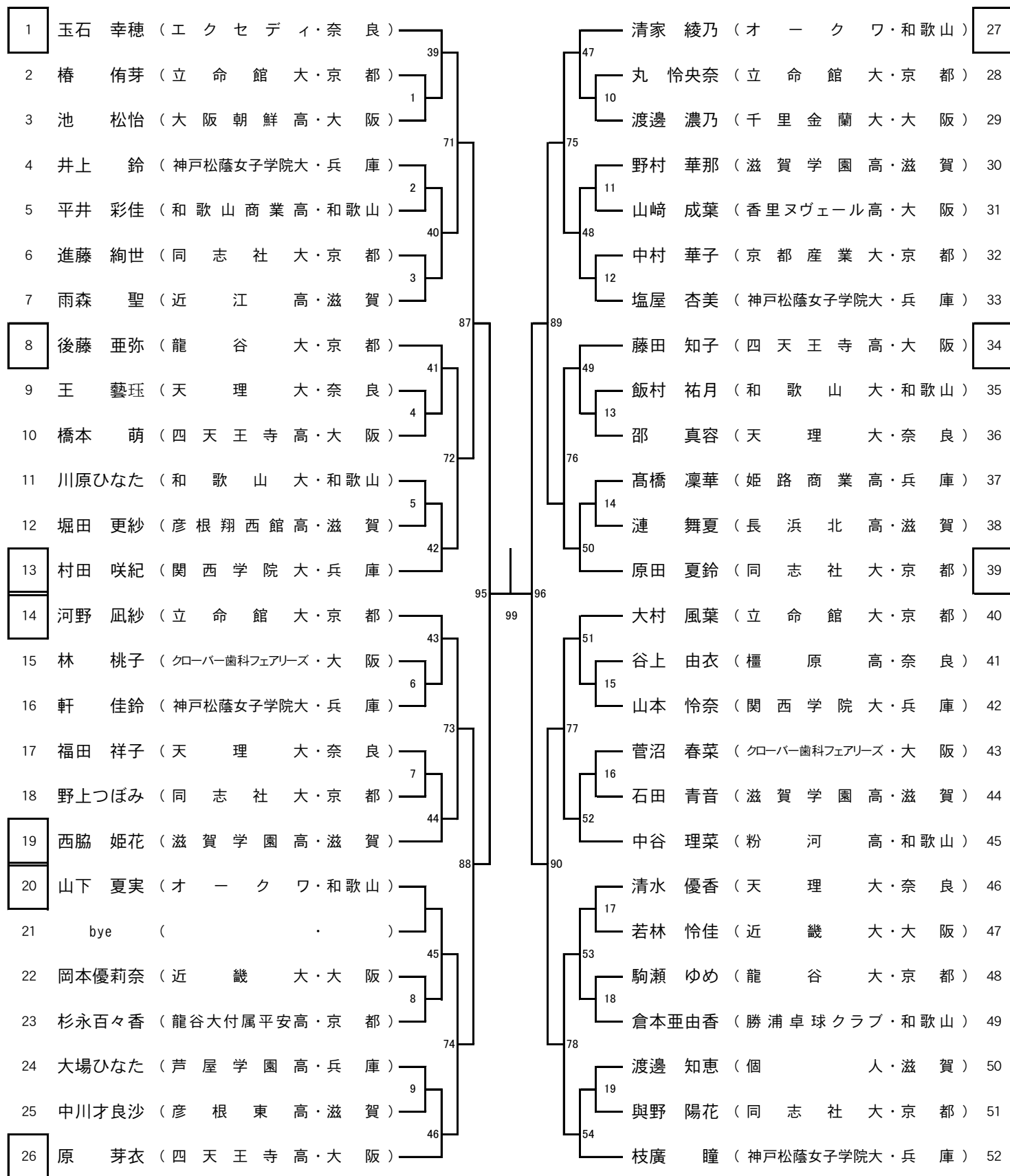

一般女子(W S) ②

□印は第1試合の審判

53 謝 嘉琪 (龍谷大・京都)	55	玉石 美幸 (エクセディ・奈良) 79	63
54 松島 里奈 (Special thanks・兵庫)	20	山田 実奈 (八鹿高・兵庫) 80	30
55 村上 七星 (近畿大・大阪)	79	足立 咲希 (龍谷大付属平安高・京都) 81	83
56 三島日菜之 (オクワ・和歌山)	21	山本 真愛 (四天王寺高・大阪) 82	31
57 真田 夕愛 (龍谷大付属平安高・京都)	56	舛木 詩菜 (滋賀短期大附属高・滋賀) 83	64
58 樋口 佳菜 (天理大・奈良)	22	bye () 84	
59 光根 鈴香 (Special thanks・兵庫)	91	津田 菜穂 (同志社大・京都) 85	93
60 伊藤 七海 (四天王寺高・大阪)	57	德田 明梨 (関西大・大阪) 86	65
61 門阪彩愛奈 (立命館大・京都)	23	森 優菜 (粉河高・和歌山) 87	32
62 井上 夢葉 (滋賀学園高・滋賀)	80	松島 由佳 (同志社大・兵庫) 88	84
63 田中 愛莉 (奈良女子高・奈良)	24	寺本 有羽 (近江兄弟社高・滋賀) 89	33
64 橋 步那 (和歌山大・和歌山)	58	藤井 藍良 (添上高・奈良) 90	66
65 鶴岡 美菜 (神戸松蔭女子学院大・兵庫)	97	田村 美佳 (立命館大・京都) 91	98
66 伊藤 詩菜 (四天王寺高・大阪)	59	三浦千緋呂 (同志社大・京都) 92	67
67 西川日満里 (京都産業大・京都)	25	秋吉 翼 (オクワ・和歌山) 93	34
68 梅津 由良 (甲西高・滋賀)	81	鎌田 涼夏 (香里ヌヴェール高・大阪) 94	85
69 山下姫来更 (姫路商業高・兵庫)	26	松井 小波 (龍谷大付属平安高・京都) 95	35
70 立麻 望月 (千里金蘭大・大阪)	60	大西 友佳 (神戸松蔭女子学院大・兵庫) 96	68
71 藤原 真由 (関西大・奈良)	92	小倉 胡遥 (滋賀学園高・滋賀) 97	94
72 下山 秋帆 (クローバー歯科フェアリーズ・大阪)	27	八木 彩寧 (京都産業大・京都) 98	36
73 山本 愛織 (立命館大・京都)	61	内水千咲子 (天理大・奈良) 99	69
74 山本 綾乃 (滋賀学園高・滋賀)	28	大西瑚々那 (クローバー歯科フェアリーズ・大阪) 100	37
75 津隈 愛佳 (関西学院大・兵庫)	82	山崎 智加 (FORTUNA・滋賀) 101	86
76 浦 珠希 (オクワ・和歌山)	29	小林 華 (和歌山商業高・和歌山) 102	38
77 久保田愛梨 (生駒高・奈良)	62	岸本 花音 (芦屋学園高・兵庫) 103	70
78 竹村 和 (同志社大・京都)		山形あすか (近畿大・大阪) 104	

男子サーティ(30M)

□印は第1試合の審判

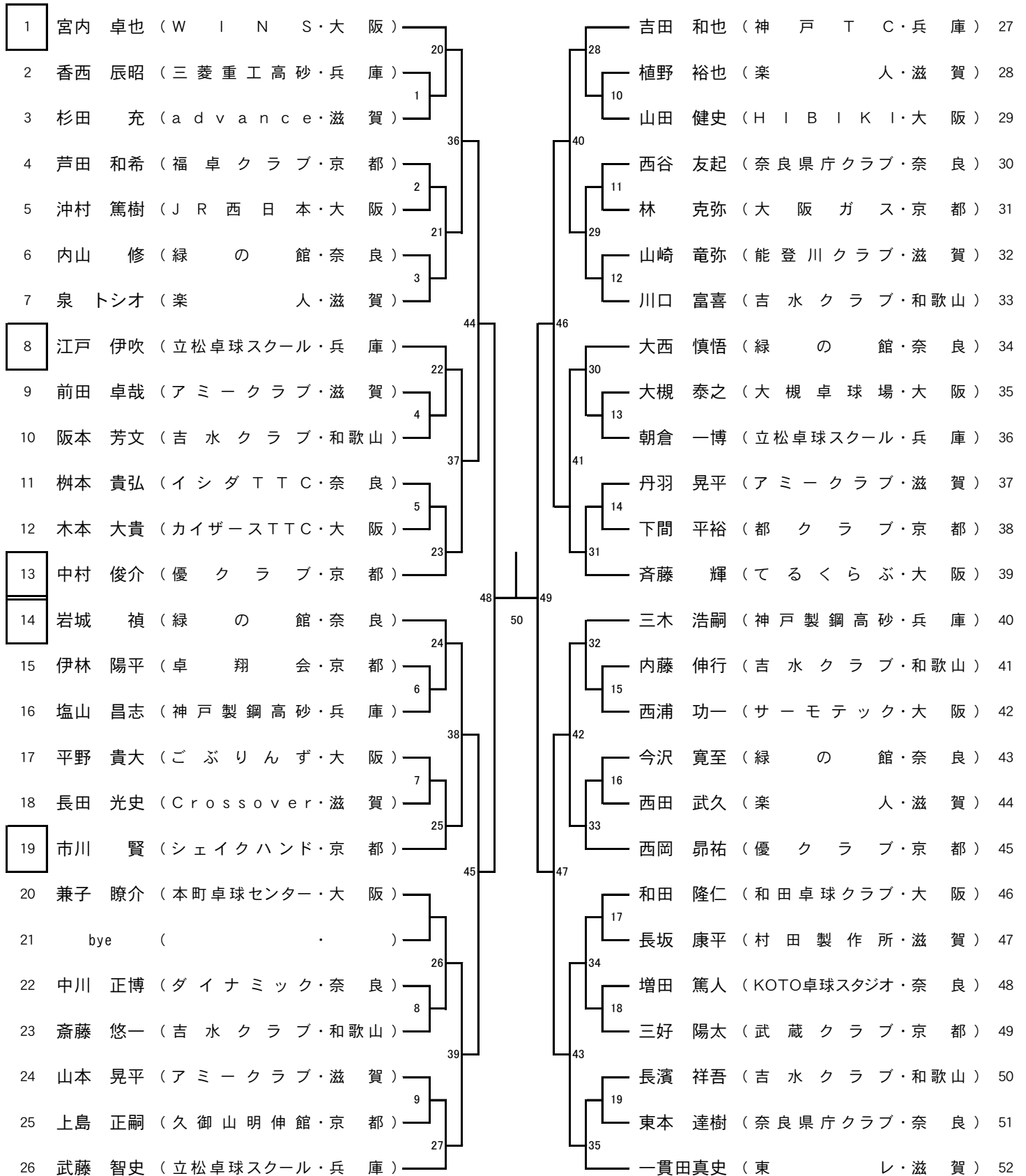

女子サーティ(30W)

□印は第1試合の審判

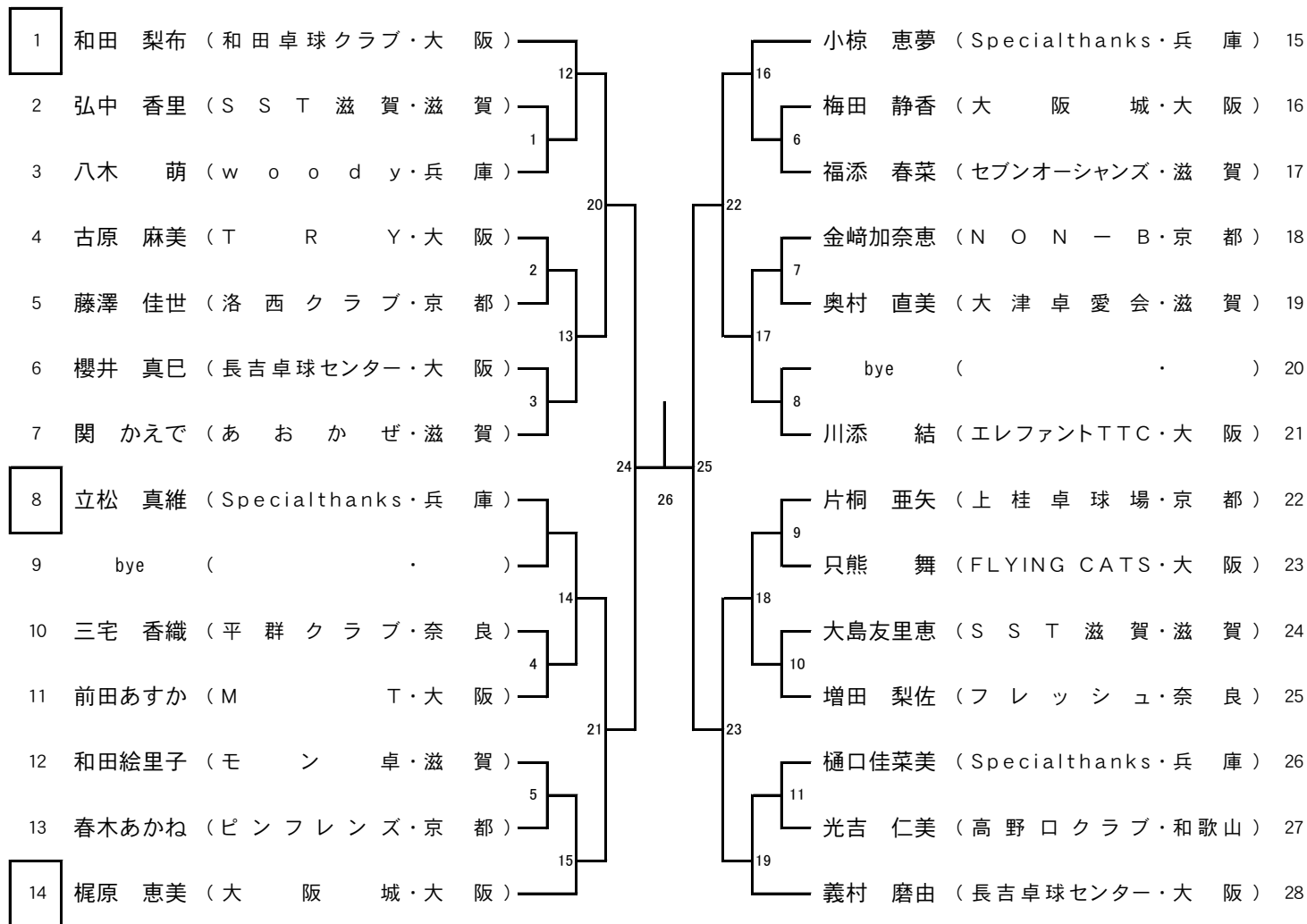

男子フォーティ(40M)

□印は第1試合の審判

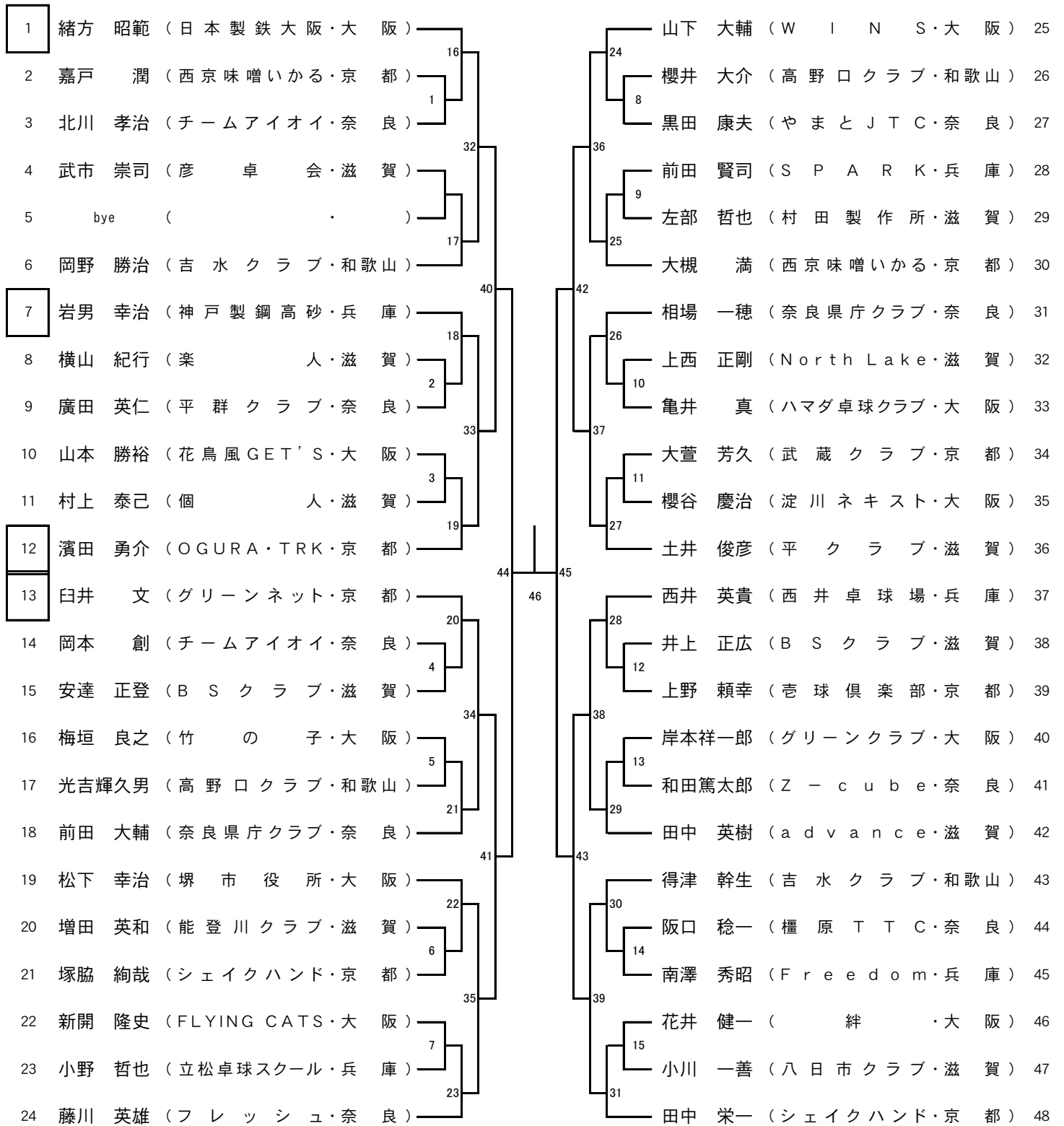

女子フォーティ(40W)

□印は第1試合の審判

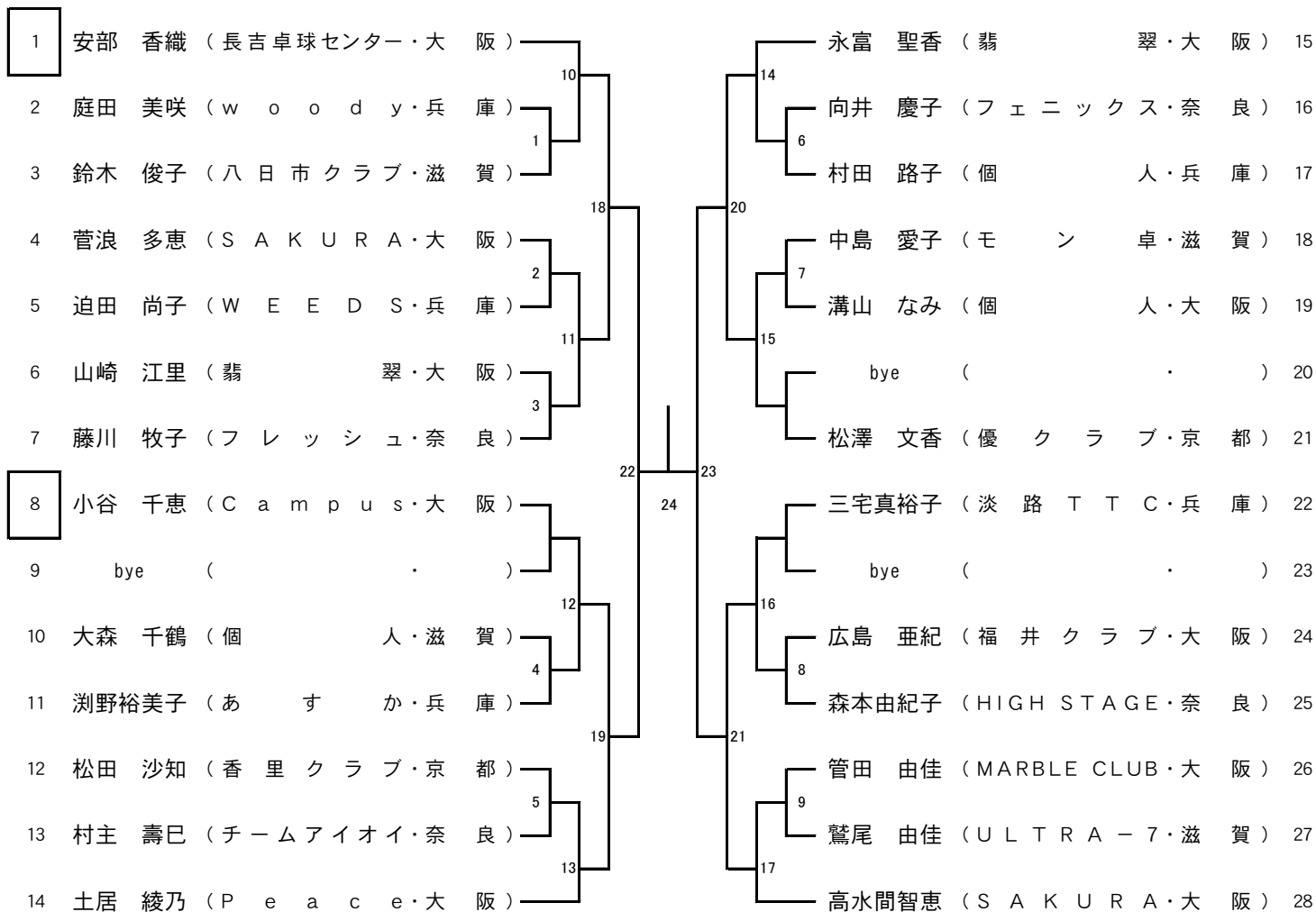

男子フィフティ(50M)

□印は第1試合の審判

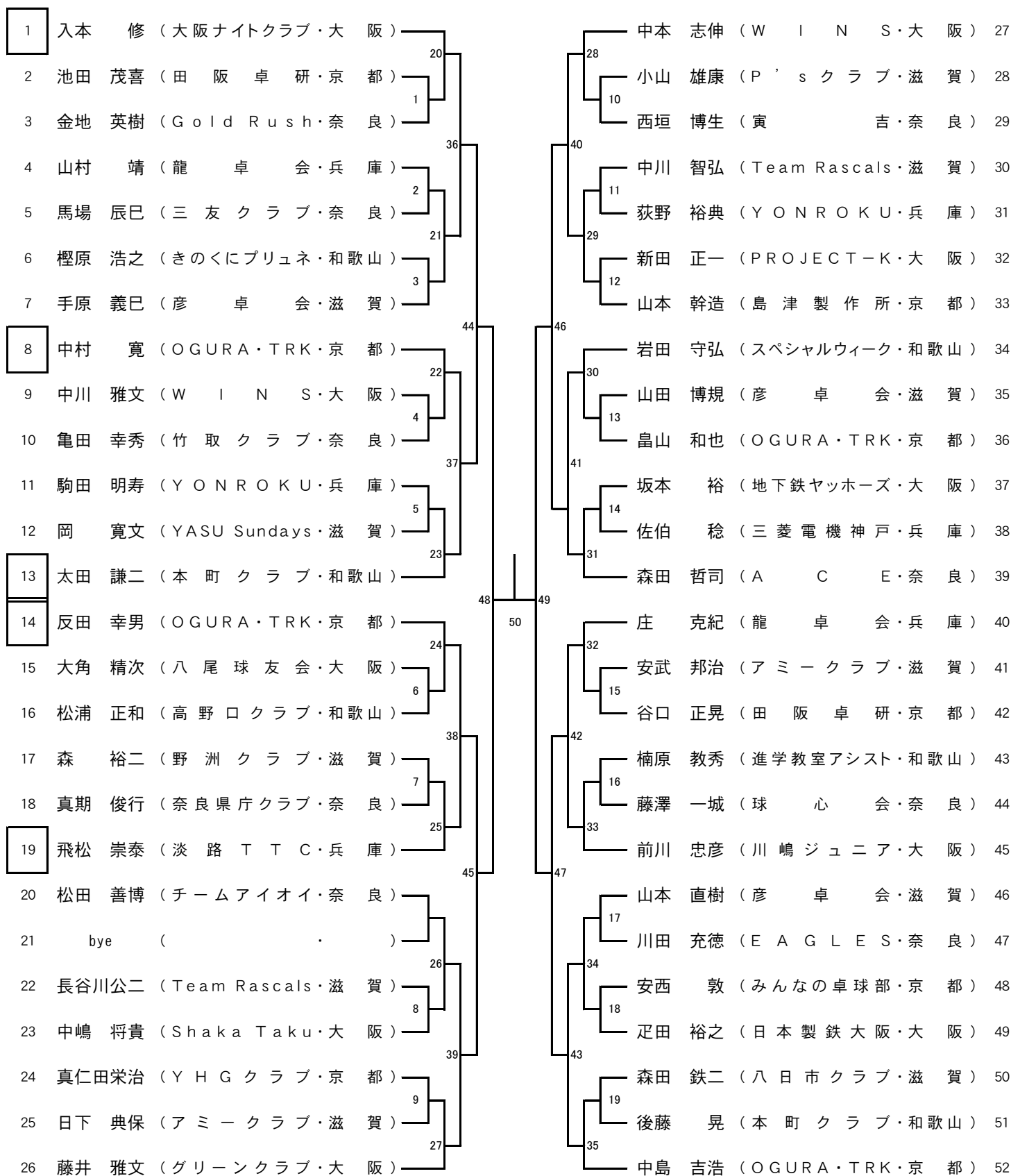

女子フィフティ(50W)

□印は第1試合の審判

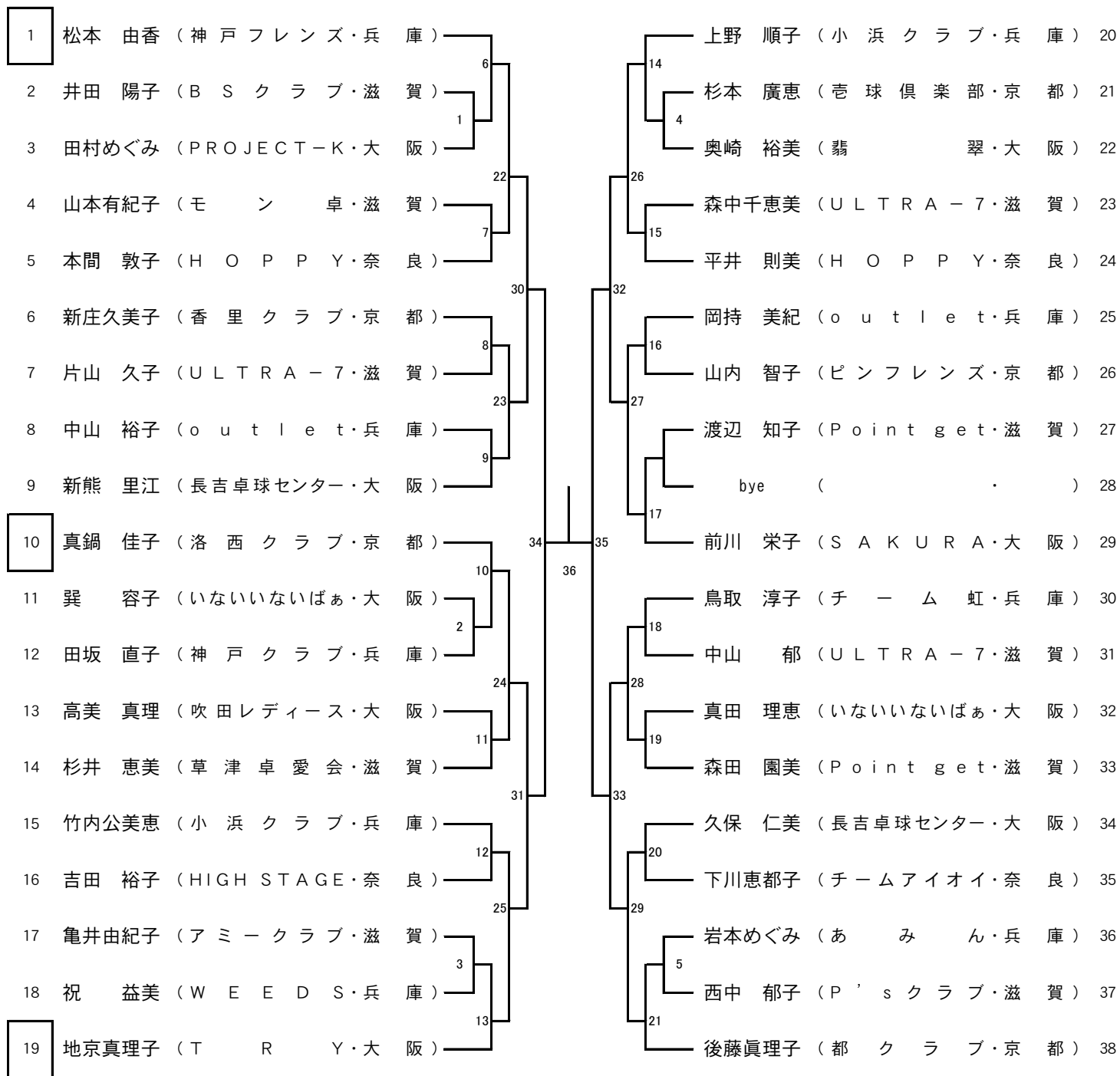

男子ローシックスティ(60M)

□印は第1試合の審判

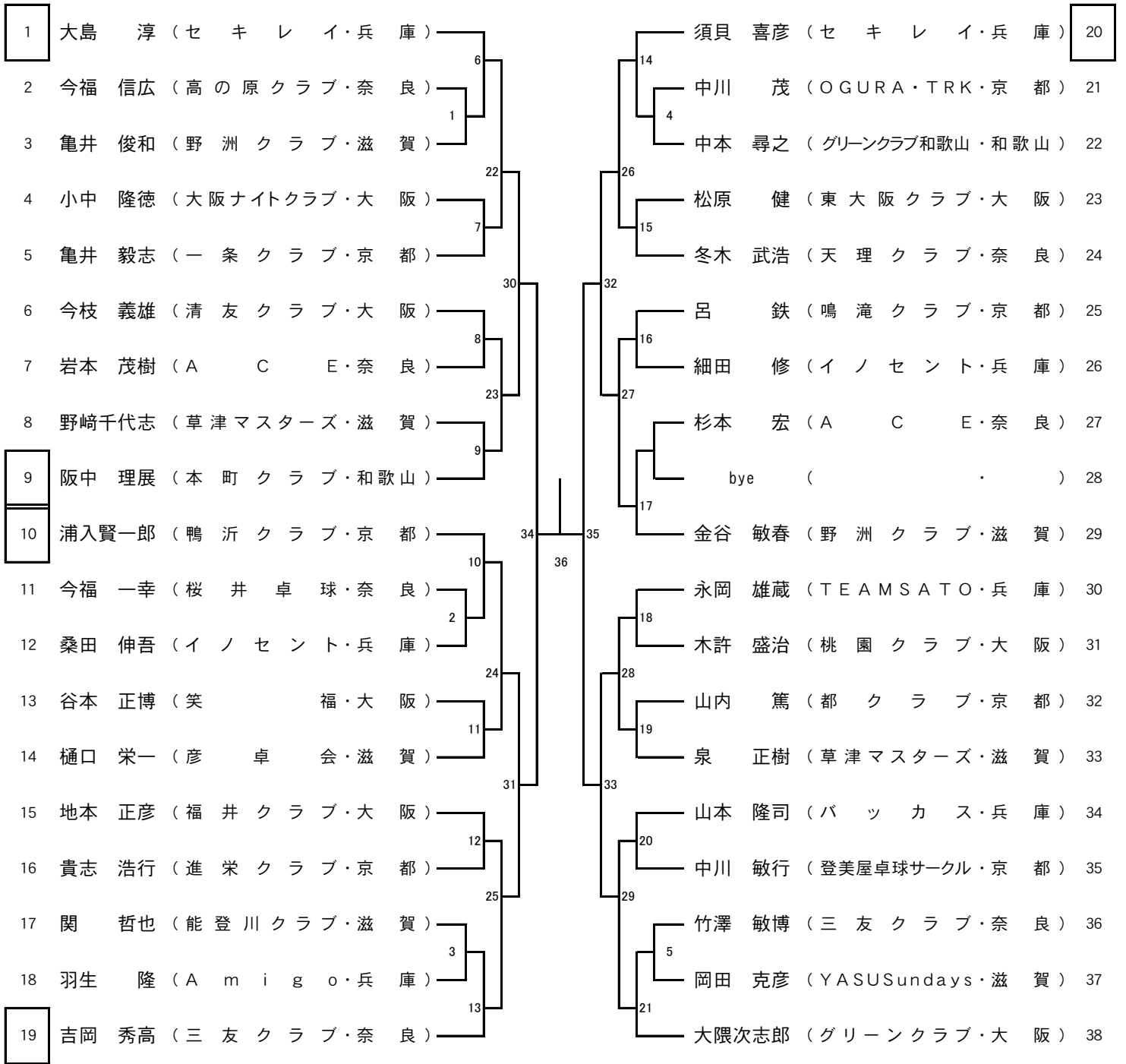

女子ローシックスティ(60W)

□印は第1試合の審判

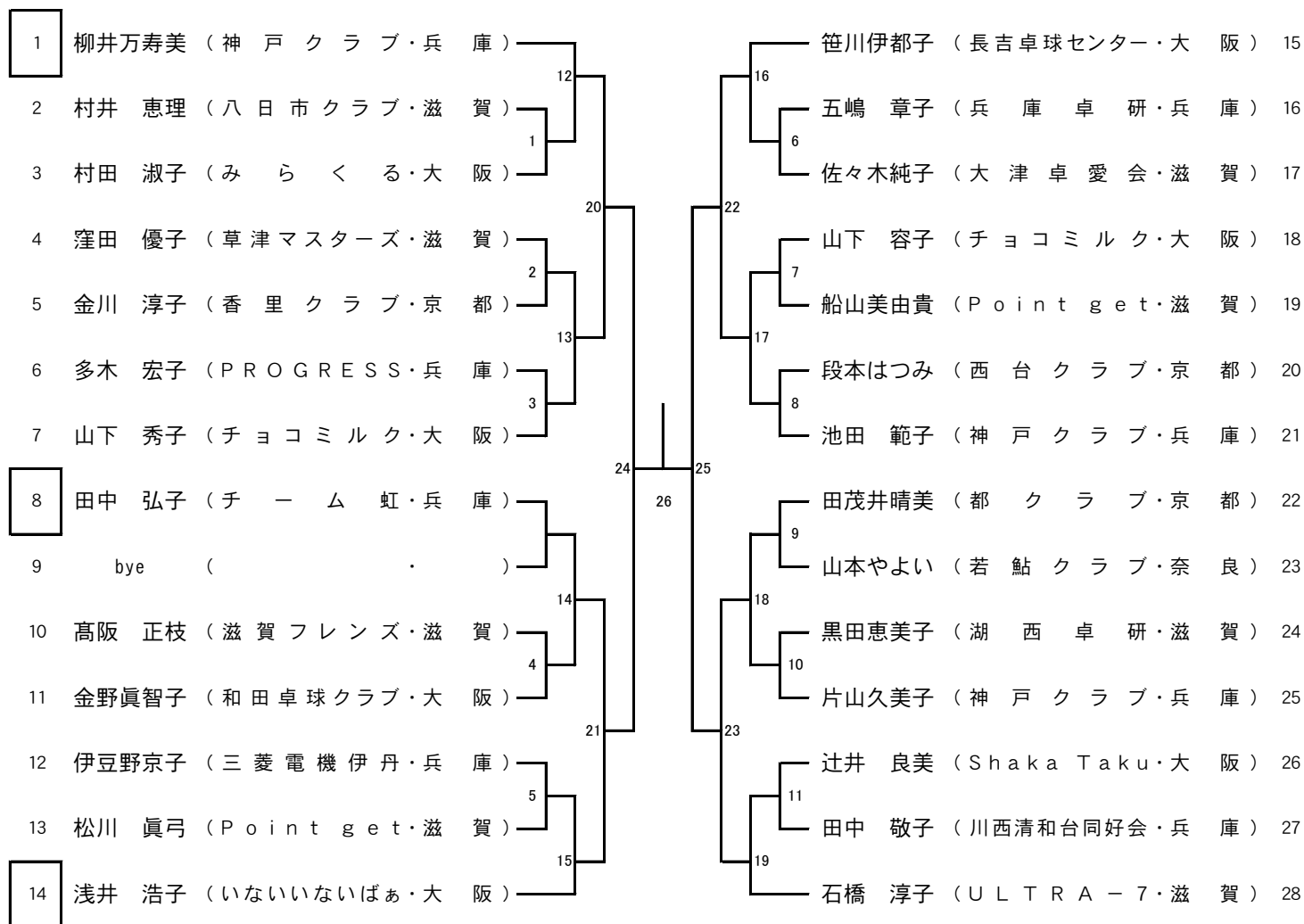

男子ハイシックスティ(65M)

□印は第1試合の審判

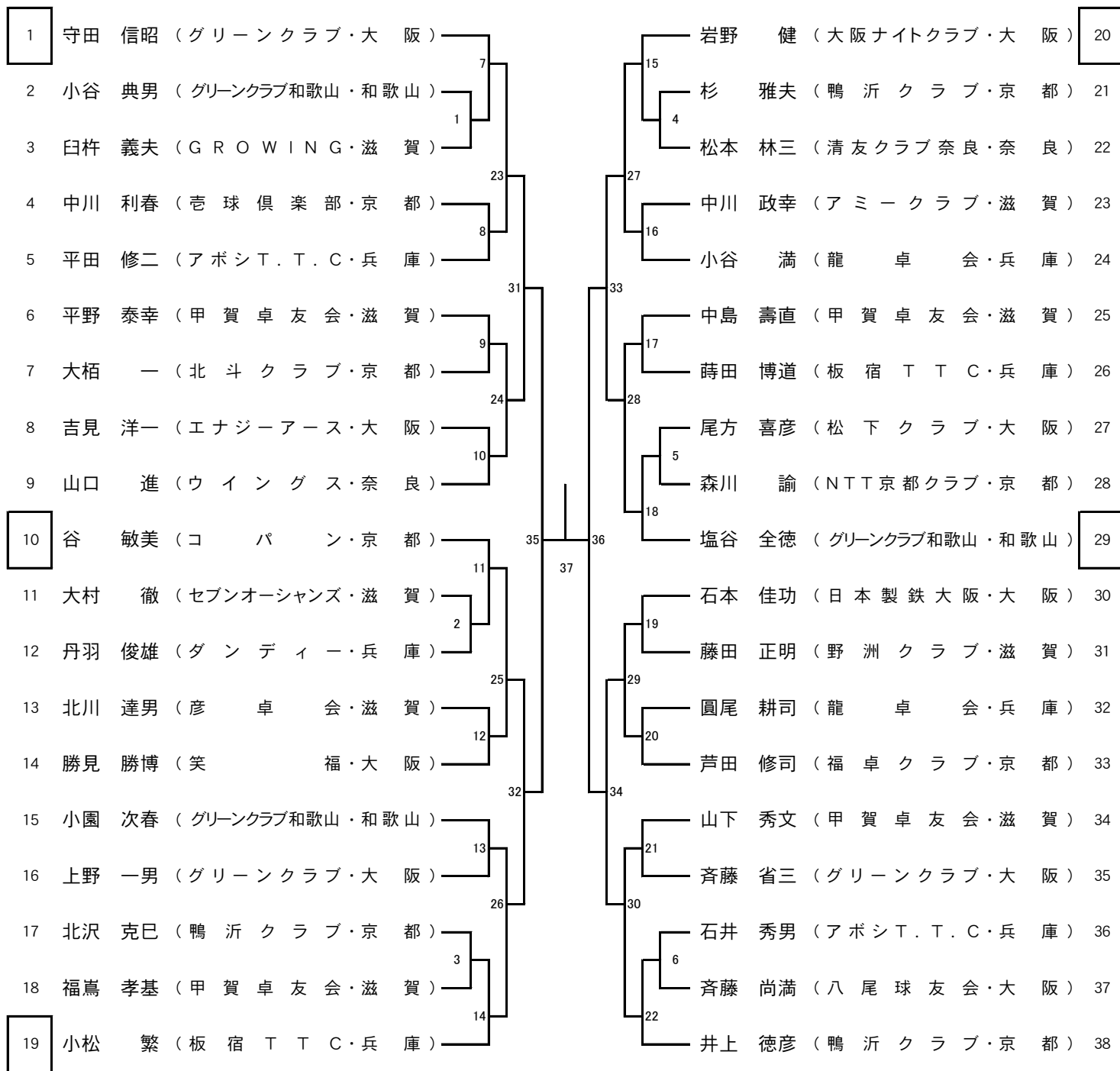

女子ハイシックスティ(6 5 W)

□印は第1試合の審判

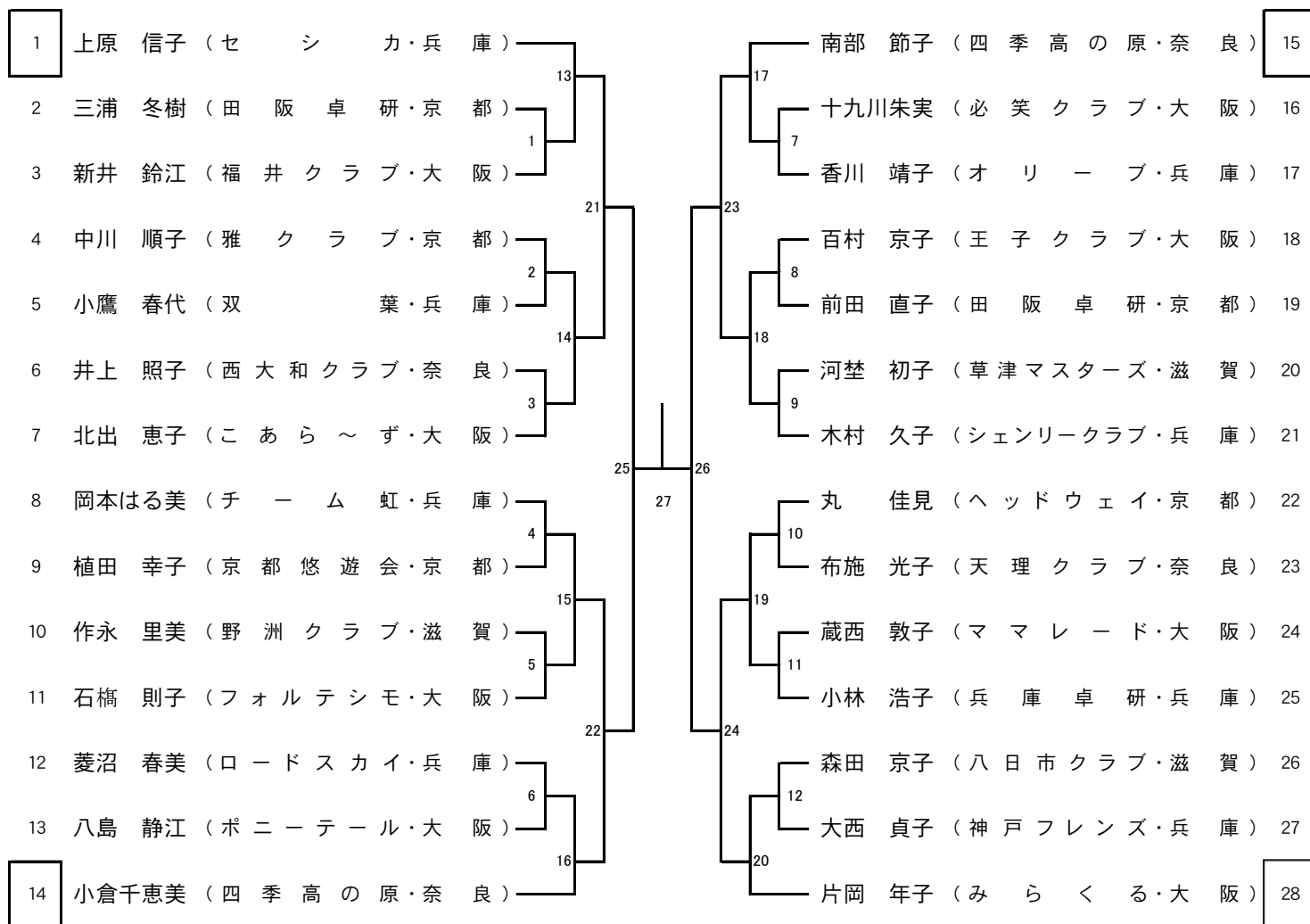

男子ローセブンティ(70M)

□印は第1試合の審判

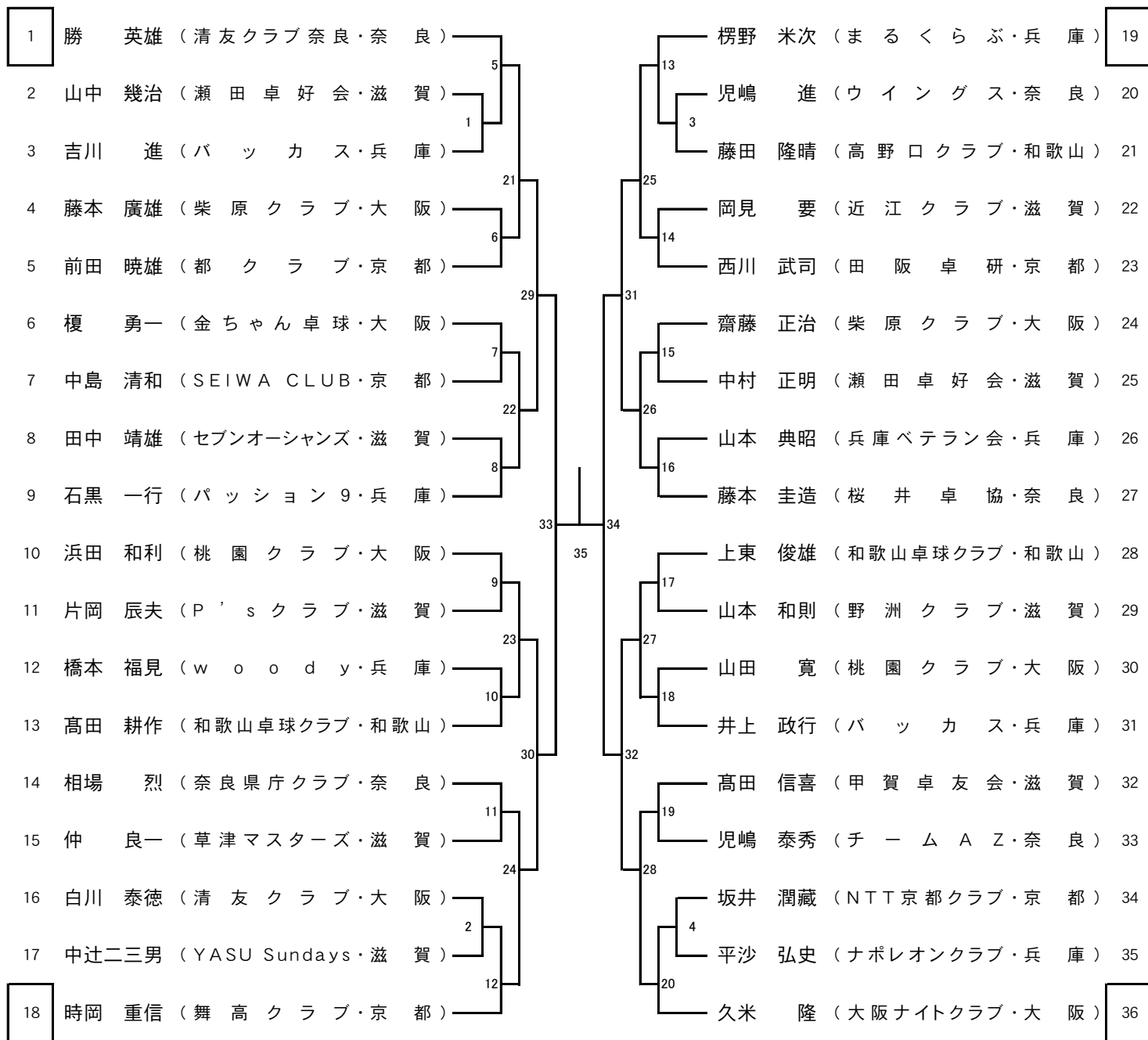

女子ローゼンティ(70W)

□印は第1試合の審判

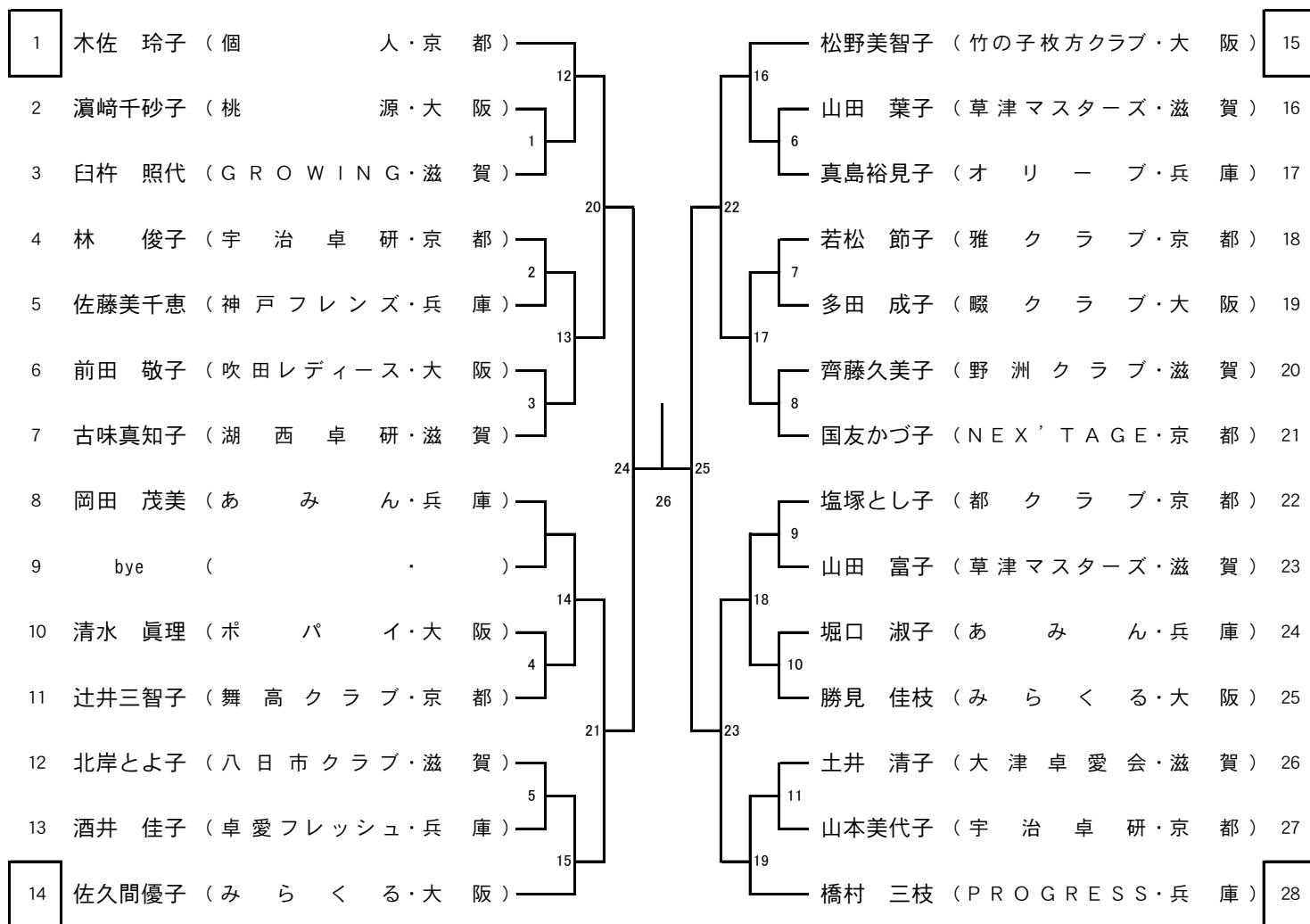

男子ハイセブンティ(75M)

□印は第1試合の審判

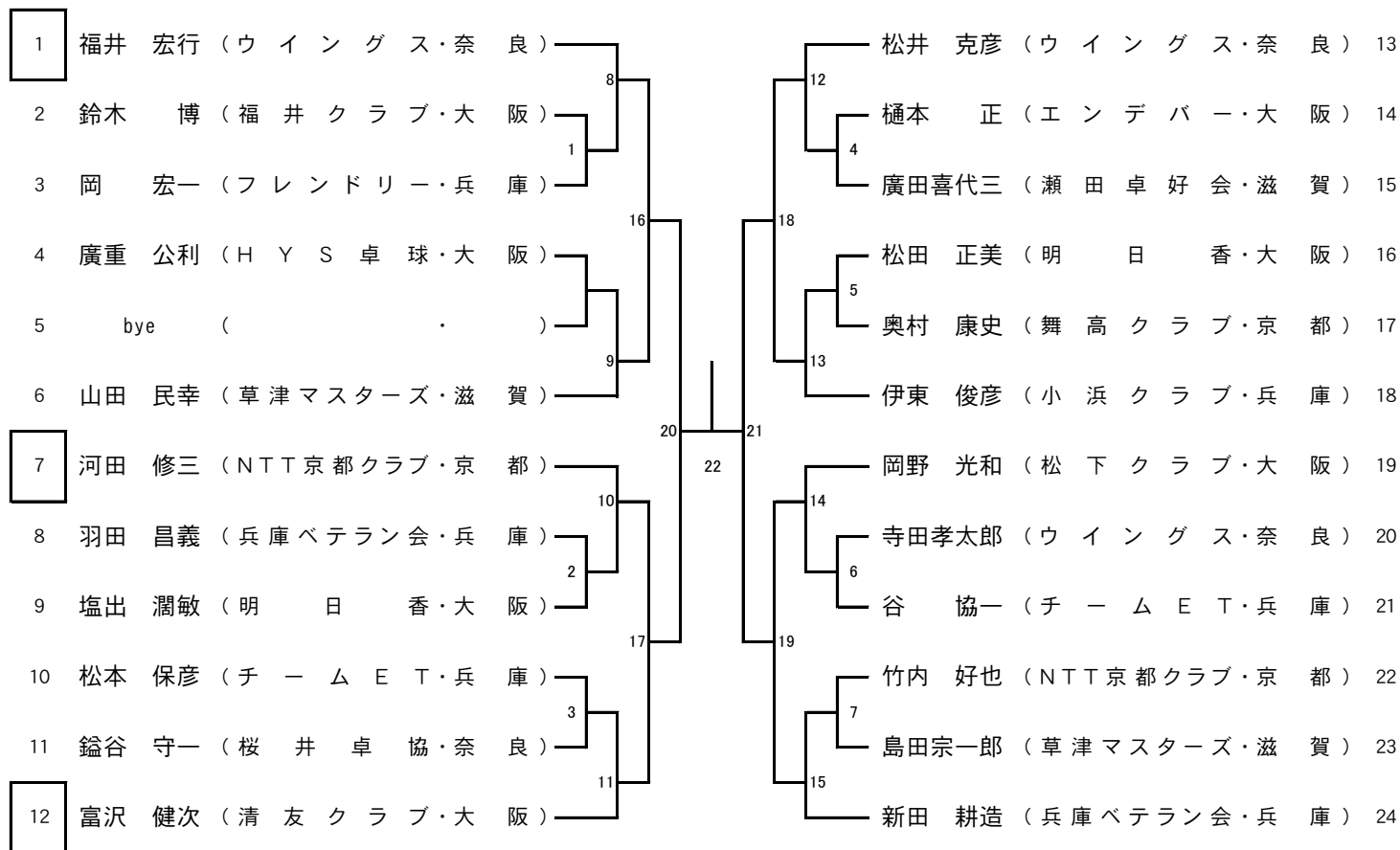

女子ハイセブンティ(75W)

□印は第1試合の審判

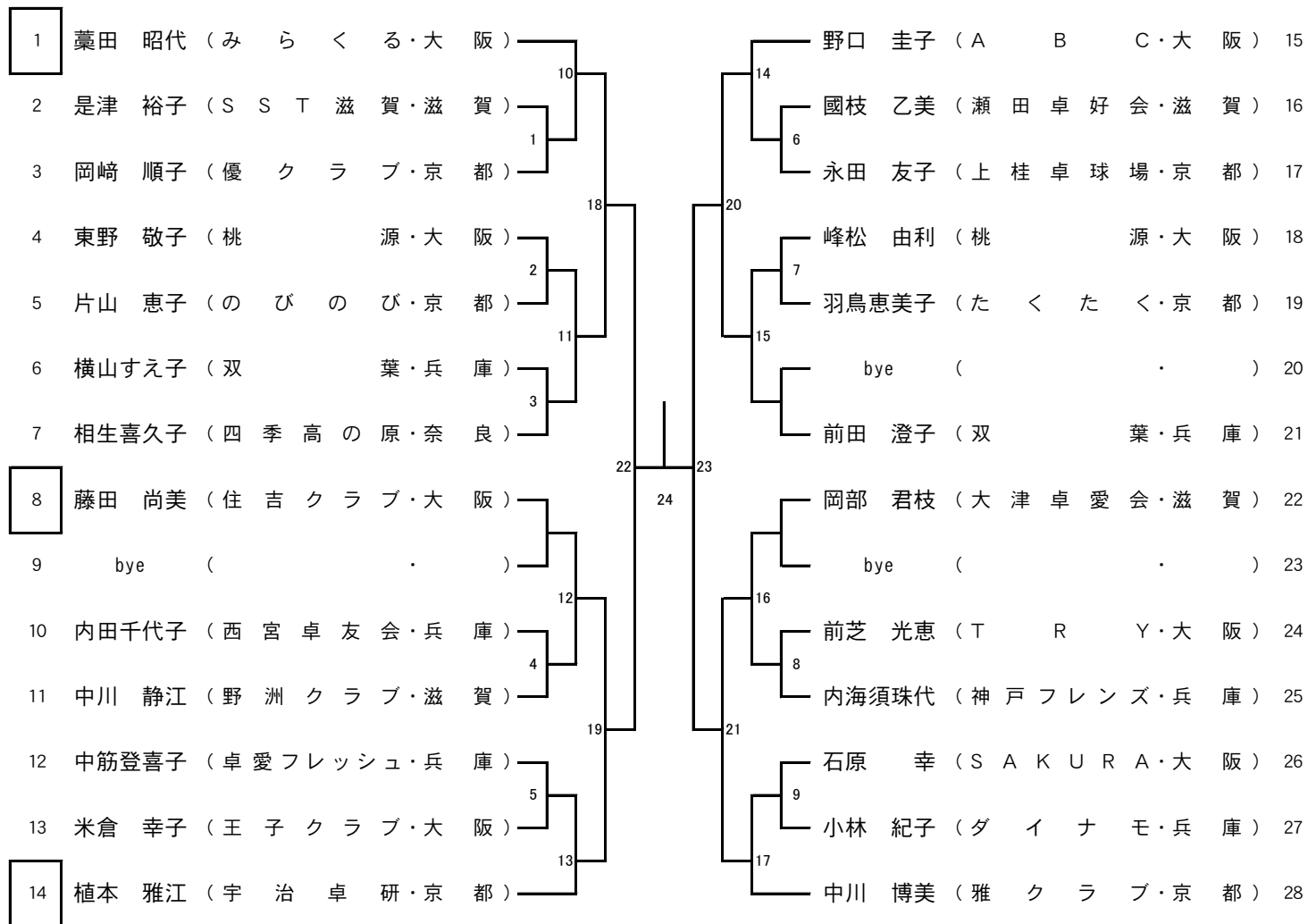

男子エイティ(80M)

□印は第1試合の審判

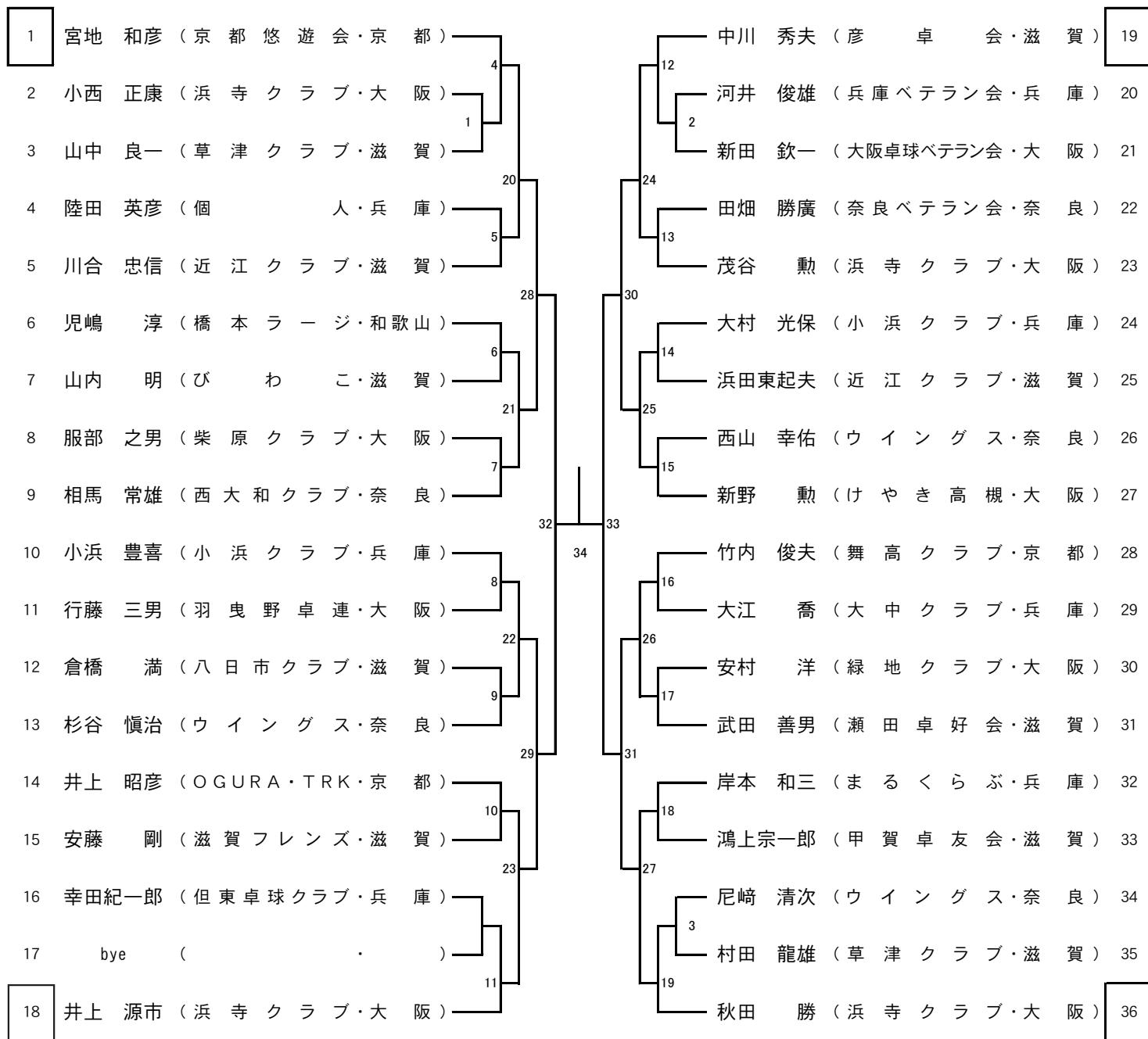

女子エイティ(80W)

□印は第1試合の審判

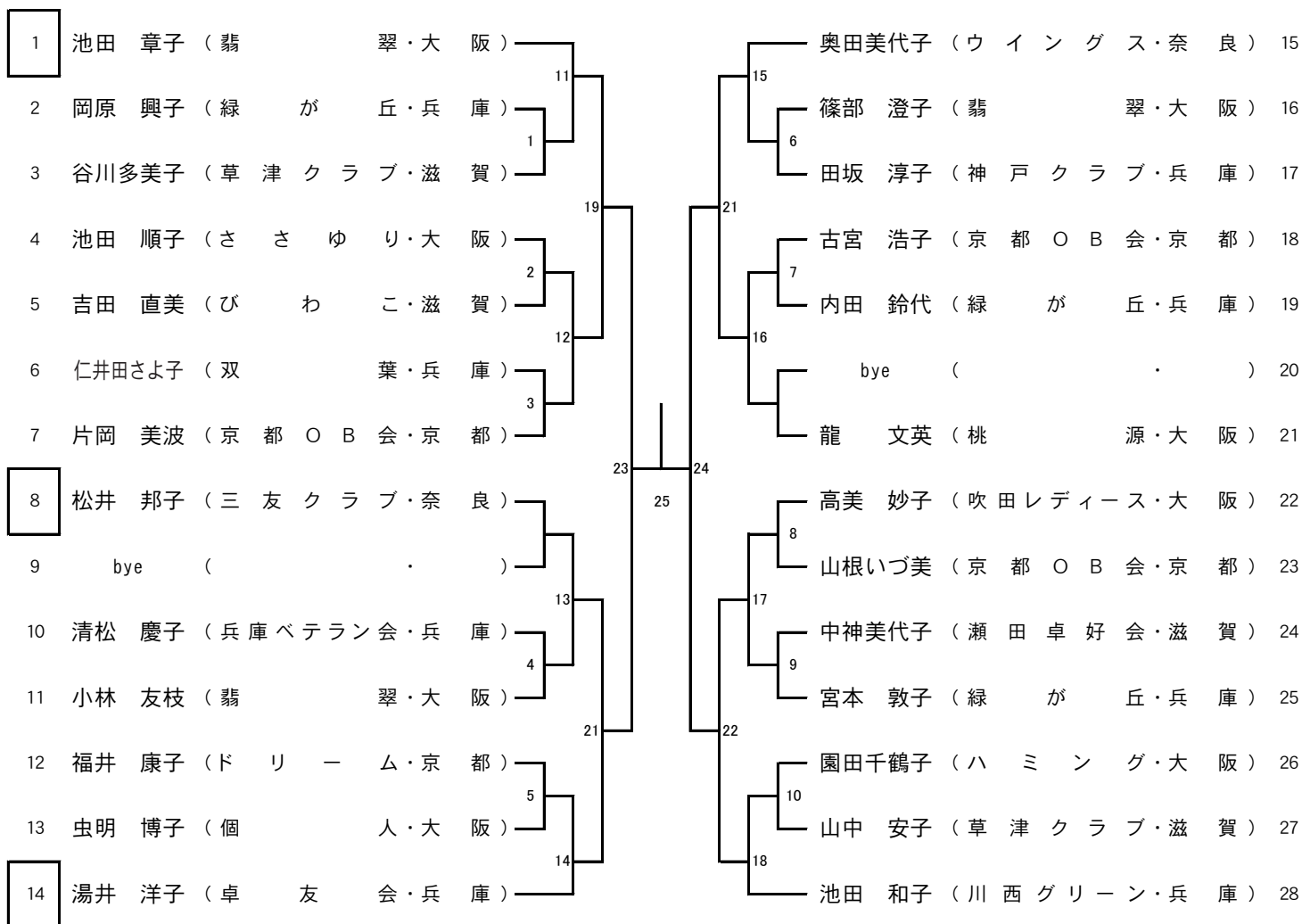

ジュニア男子(JM) ①

□印は第1試合の審判

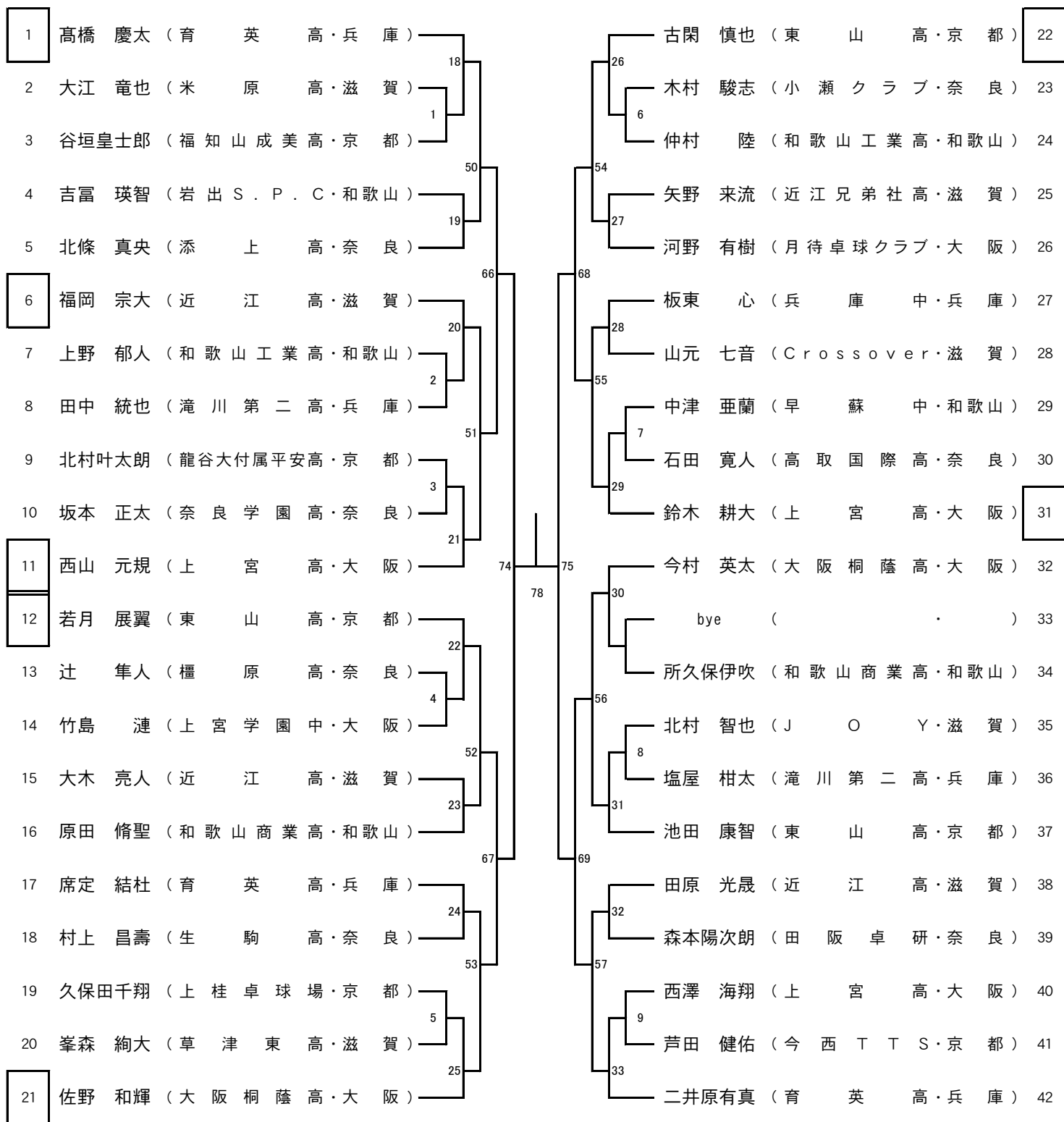

ジュニア男子(JM) ②

□印は第1試合の審判

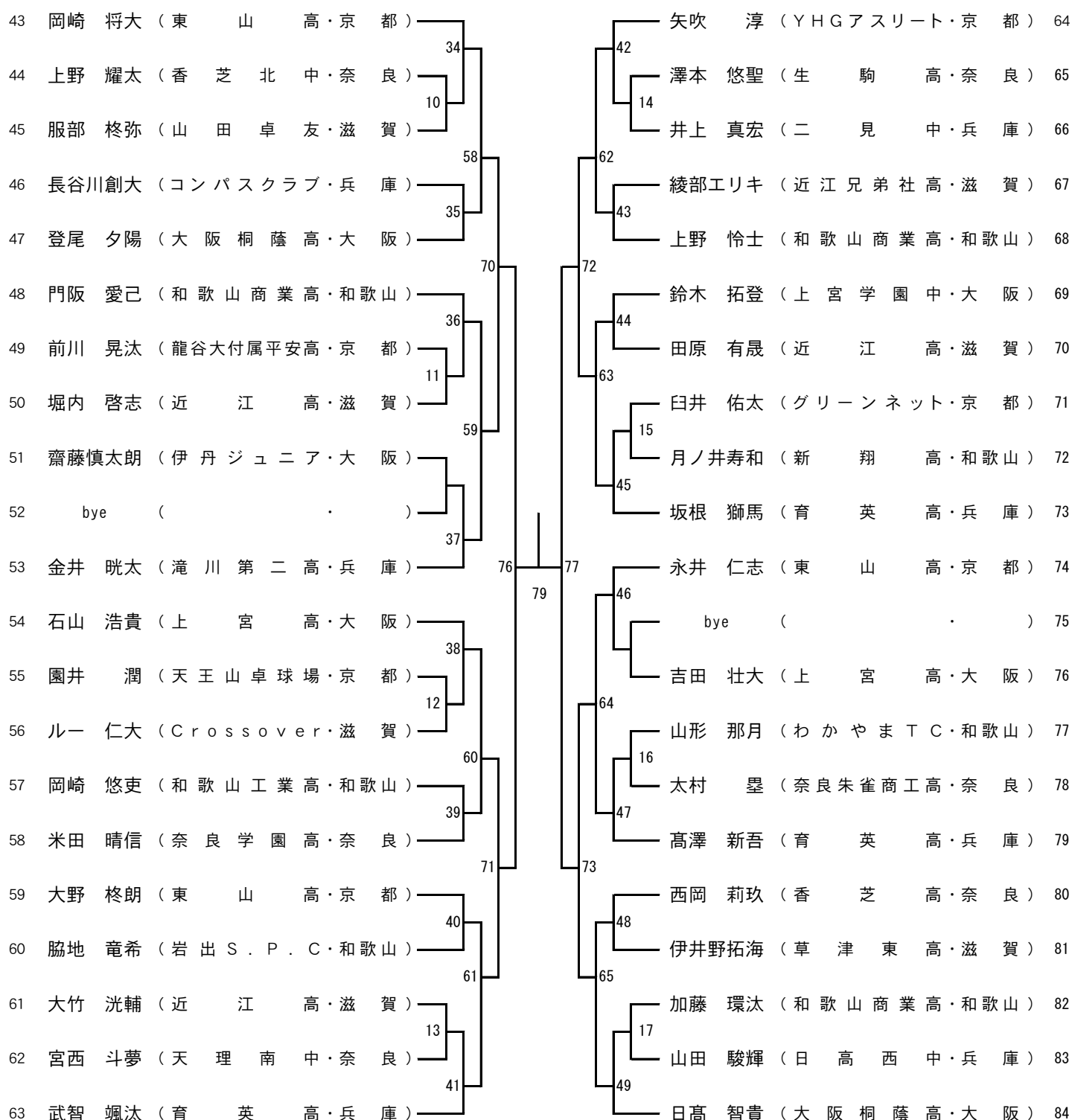

ジュニア女子(JW) ①

□印は第1試合の審判

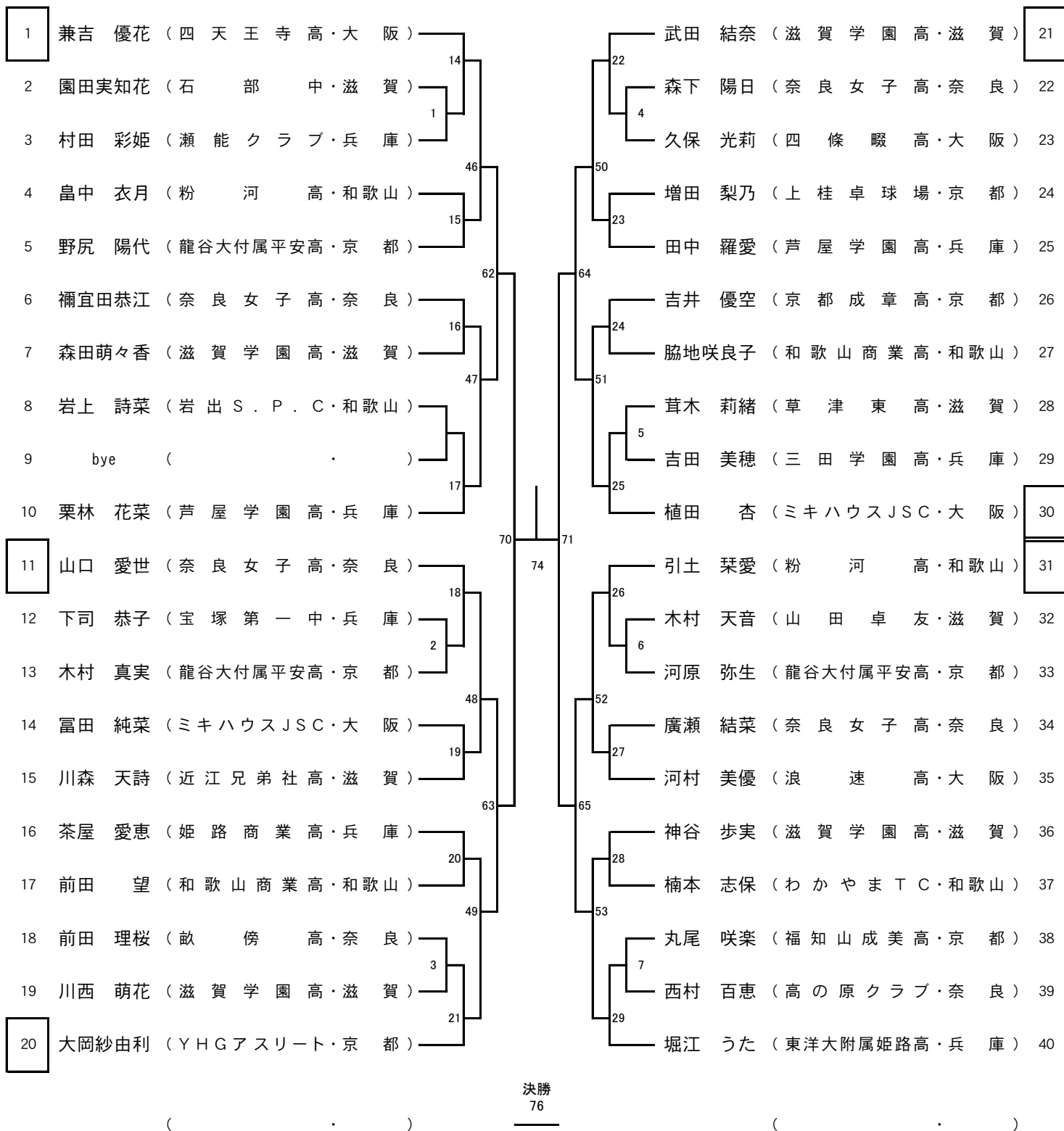

ジュニア女子(JW) ②

□印は第1試合の審判

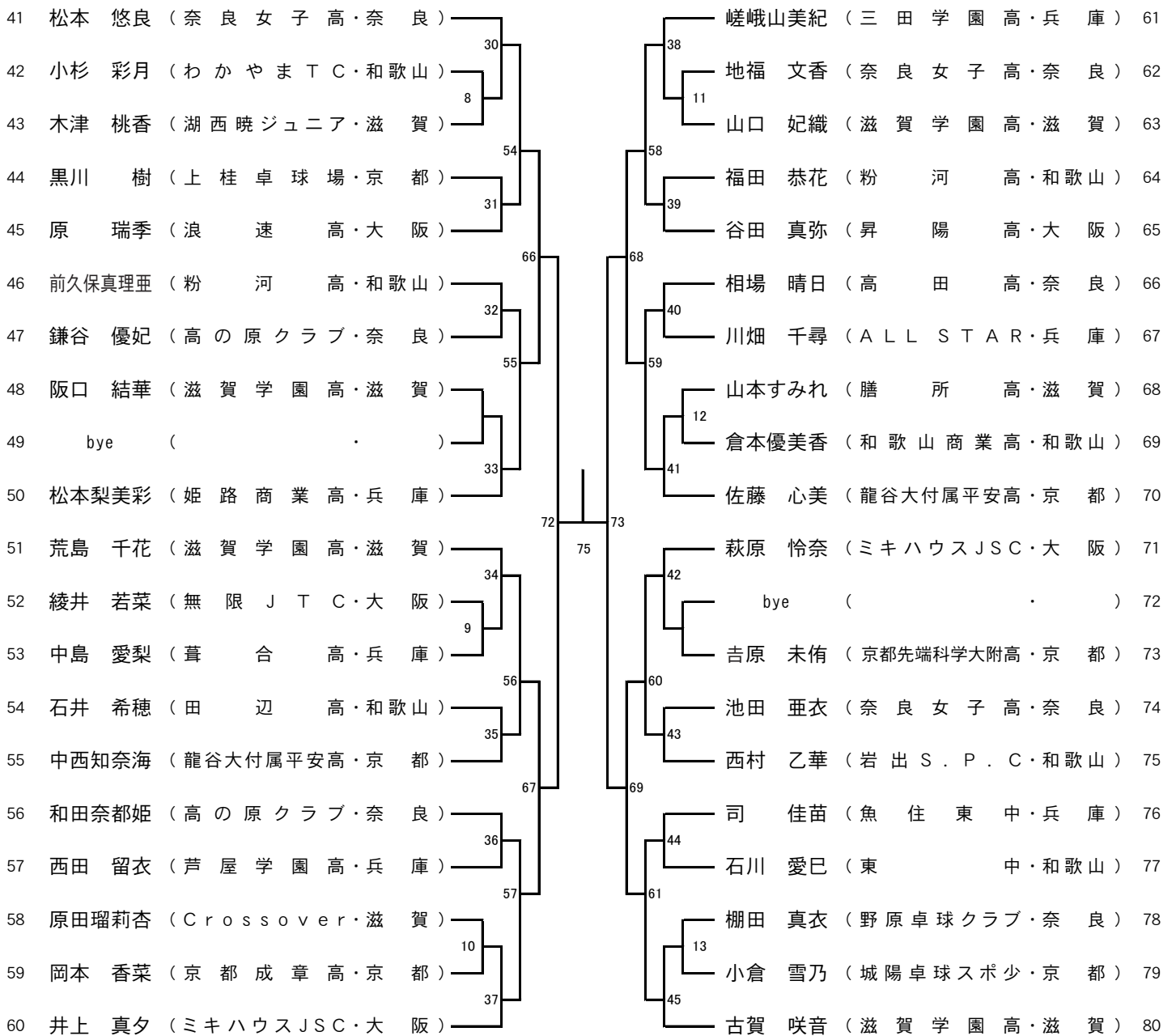

カデット男子(K M)

□印は第1試合の審判

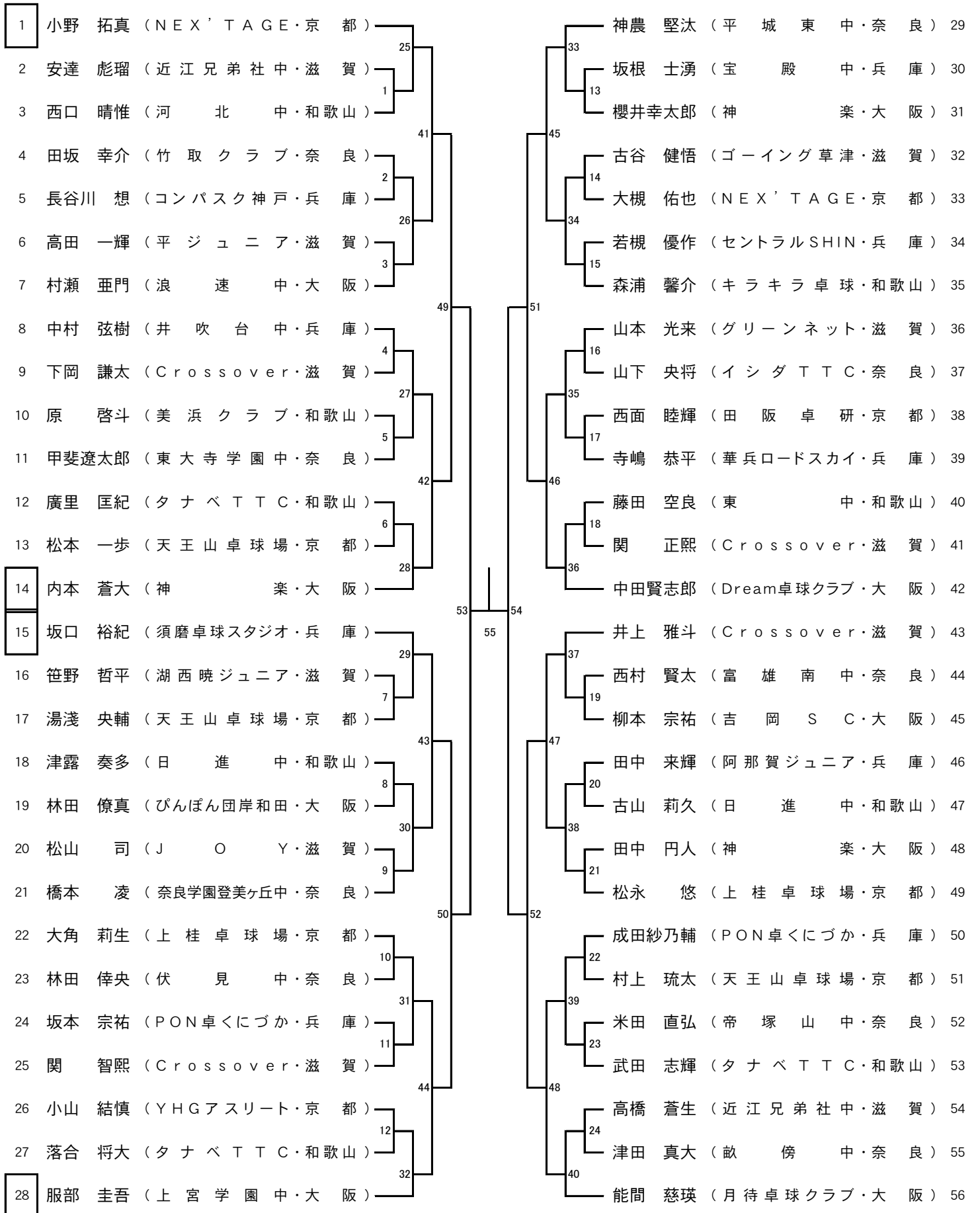

カデット女子(KW)

□印は第1試合の審判

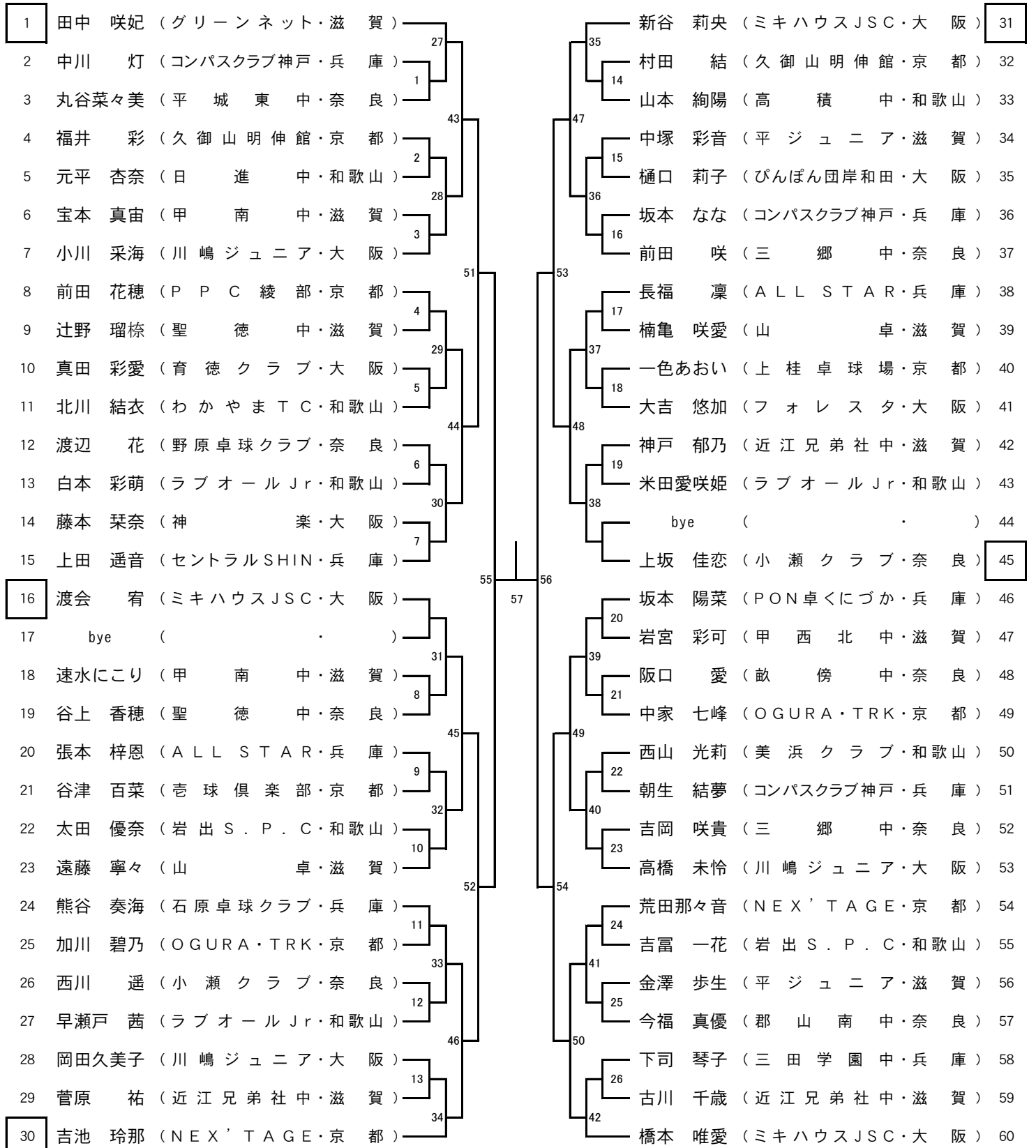

ホープス男子(HB)

□印は第1試合の審判

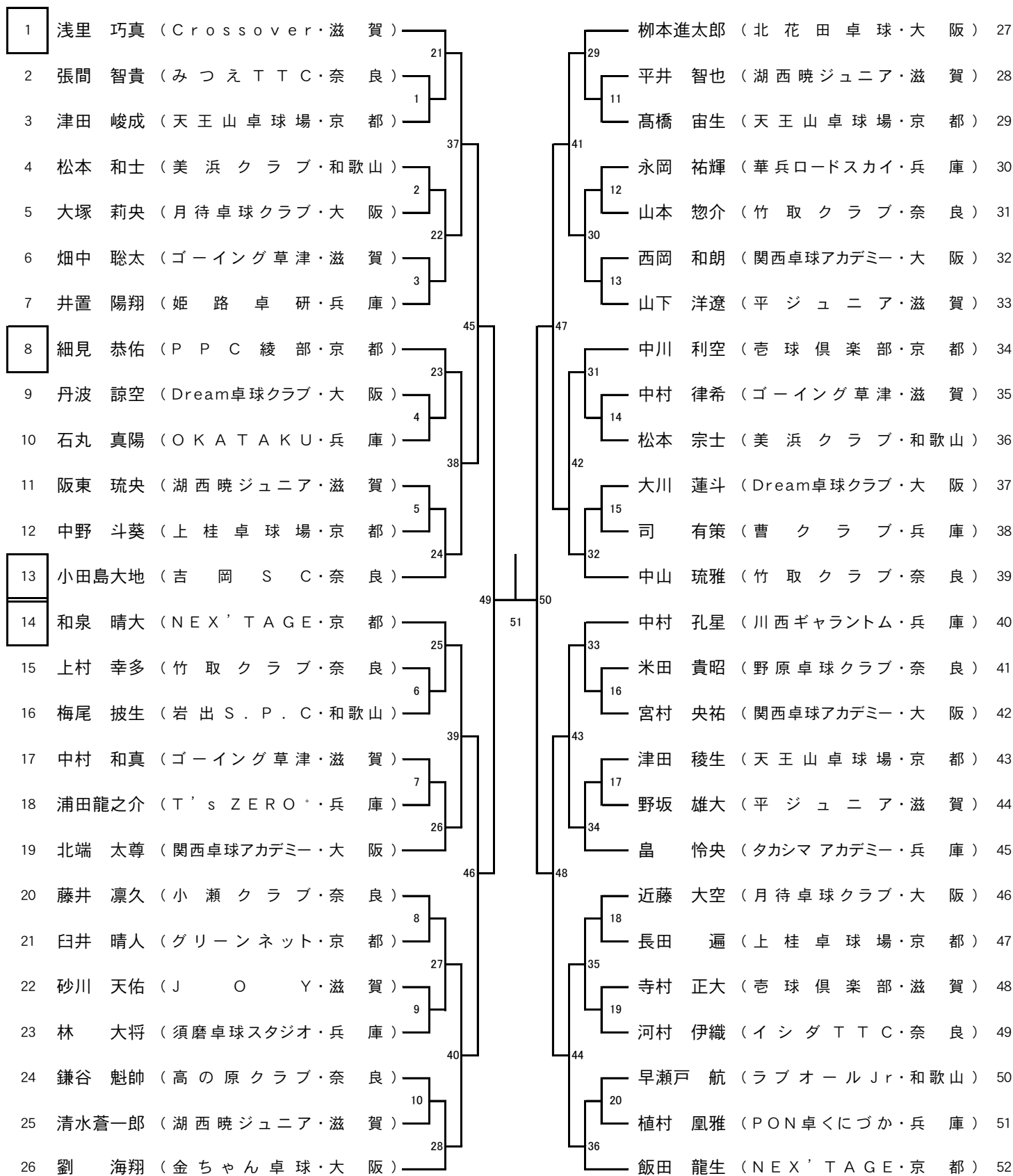

ホープス女子(HG)

□印は第1試合の審判

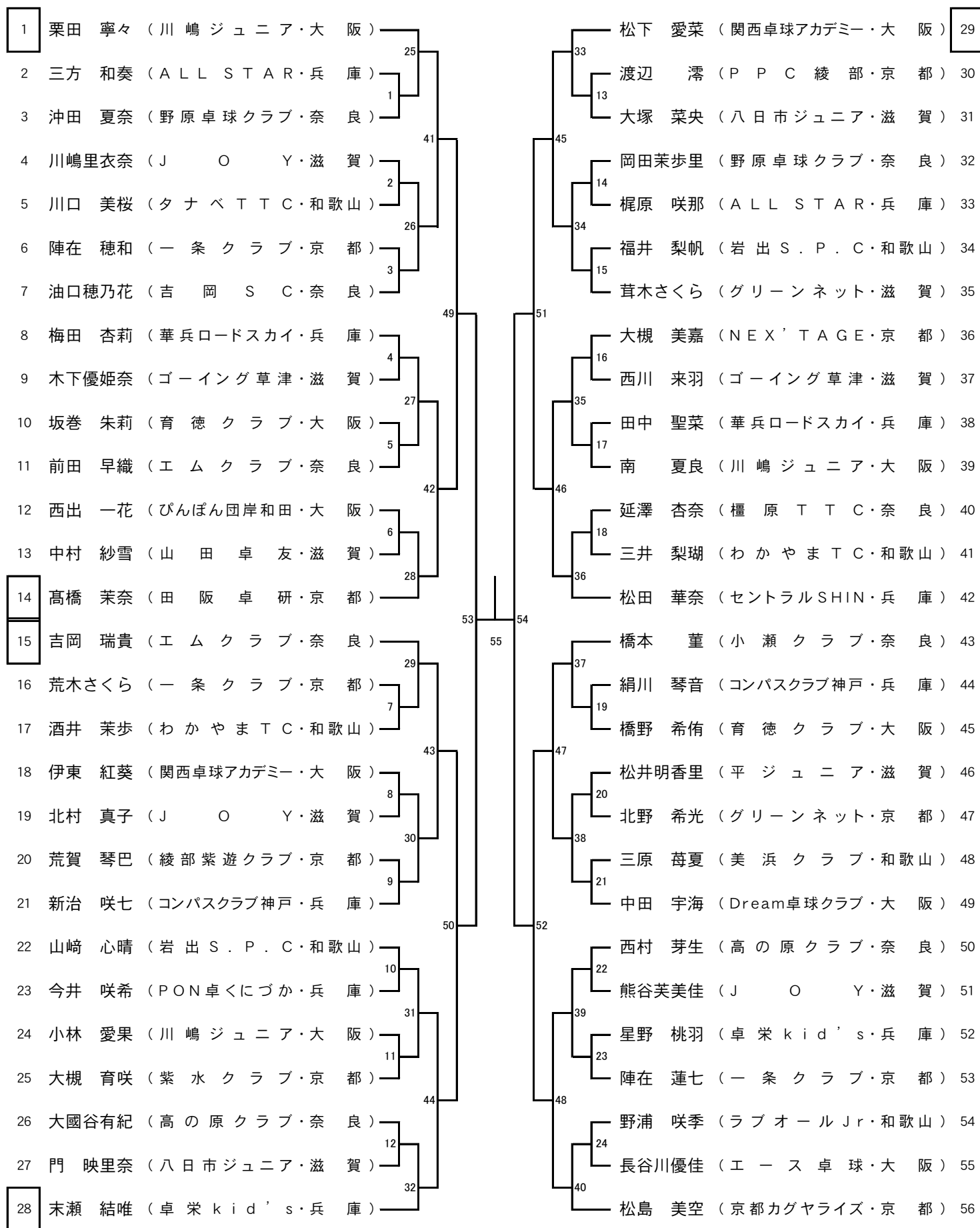

カブ男子(C B)

□印は第1試合の審判

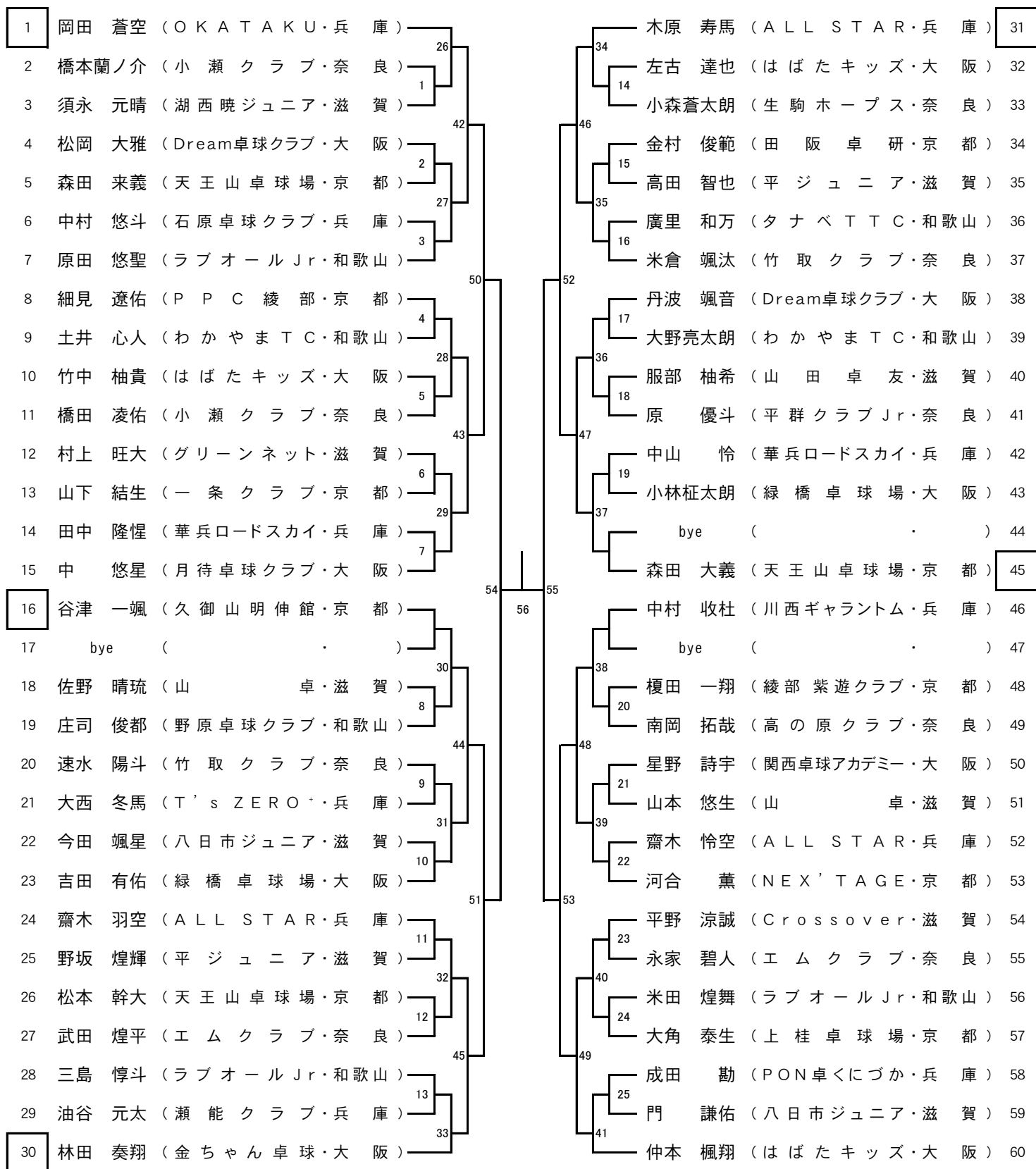

カブ女子(CG)

□印は第1試合の審判

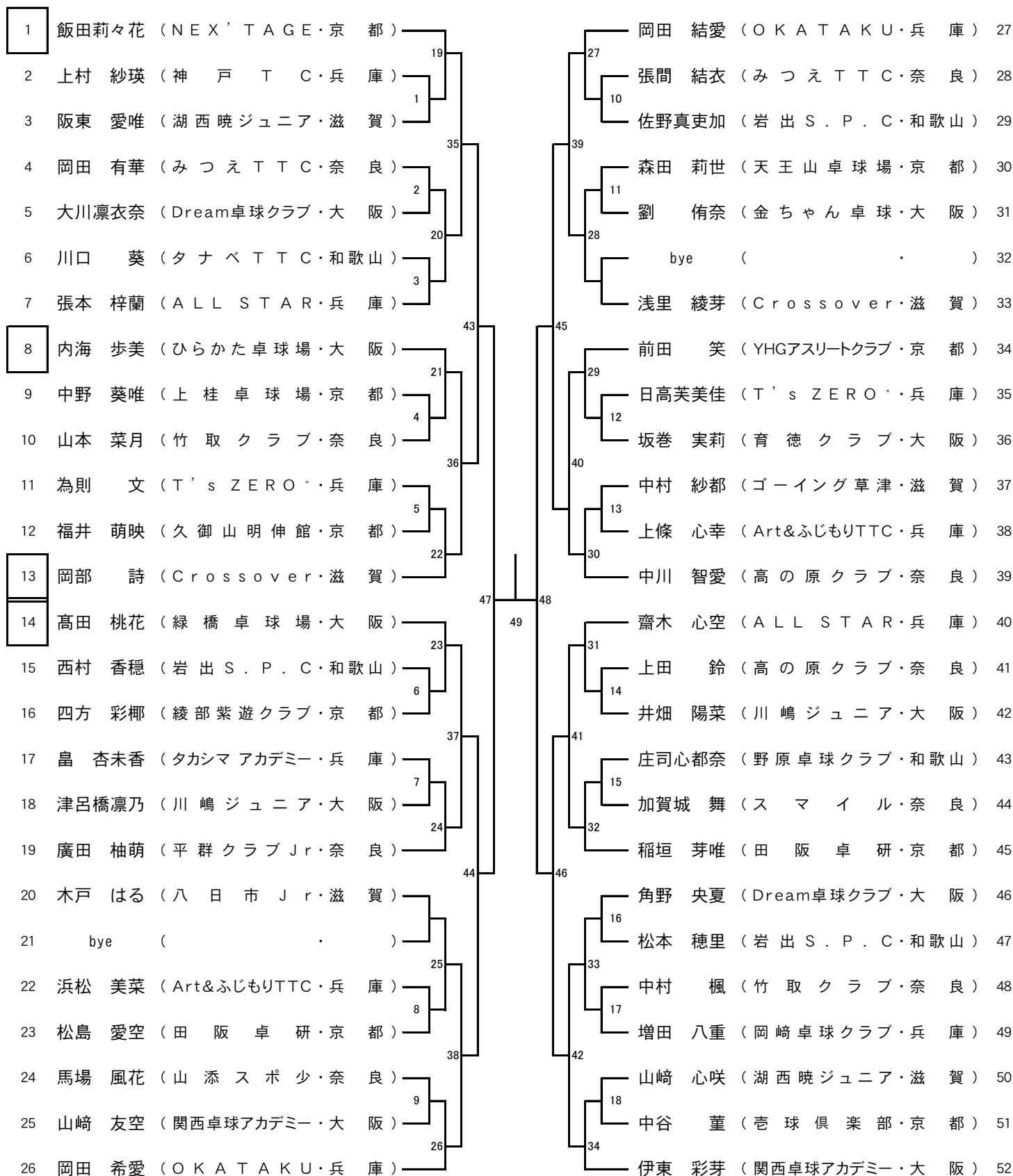

第61回 近畿卓球選手権滋賀大会 1日目 9月9日(金) タイムテーブル YMITアリーナ(くさつシティ-アリーナ)

	12:00	12:25	12:50	13:15	13:40	14:05	14:30	15:00	15:25	15:50
メインアリーナ										
1	60M 1	60M 7	60M 15	60M 20	60M 22	60M 26		60M 30		
2	60M 2	60M 8	60M 16	60M 6	60M 23	60M 27		60M 31	60M 34	
3	60M 3	60M 9	60M 17	60M 10	60M 24	60M 28		60M 32	60M 35	60M 36
4	60M 4	60M 11	60M 18	60M 13	60M 25	60M 29		60M 33		
5	60M 5	60M 12	60M 19	60M 14	60W 12	60W 16		60W 20	60W 24	60W 26
6	60W 1	60W 4	60W 7	60M 21	60W 13	60W 17		60W 21	60W 25	
7	60W 2	60W 5	60W 8	60W 10	60W 14	60W 18		60W 22		
8	60W 3	60W 6	60W 9	60W 11	60W 15	60W 19		60W 23		
9	65M 1	65M 8	65M 16	65M 7	65M 22	65M 27		65M 31		
10	65M 2	65M 9	65M 17	65M 11	65M 23	65M 28		65M 32	65M 35	
11	65M 3	65M 10	65M 19	65M 14	65M 24	65M 29		65M 33	65M 36	65M 37
12	65M 4	65M 12	65M 20	65M 15	65M 25	65M 30		65M 34		
13	65M 5	65M 13	65M 21	65M 18	65M 26	65W 21				
14	65W 1	65W 5	65W 9	65W 13	65W 17	65W 22		65W 25	65W 27	
15	65W 2	65W 6	65W 10	65W 14	65W 18	65W 23		65W 26		
16	65W 3	65W 7	65W 11	65W 15	65W 19	65W 24				
17	65W 4	65W 8	65W 12	65W 16	65W 20	70M 25		70M 29		
18	70M 1	70M 7	70M 14	70M 19	70M 21	70M 26		70M 30	70M 33	70M 35
19	70M 2	70M 8	70M 15	70M 5	70M 22	70M 27		70M 31	70M 34	
20	70M 3	70M 9	70M 16	70M 12	70M 23	70M 28		70M 32	80W 23	80W 25
21	70M 4	70M 10	70M 17	70M 13	70M 24	70W 20			80W 24	
22	70M 6	70M 11	70M 18	70M 20	70W 16	70W 21		70W 24		
23	70W 1	70W 5	70W 9	70W 13	70W 17	70W 22		70W 25	70W 26	
24	70W 2	70W 6	70W 10	70W 14	70W 18	70W 23				
25	70W 3	70W 7	70W 11	70W 15	70W 19	75M 16				
26	70W 4	70W 8	70W 12	75M 10	75M 13	75M 17		75M 20		
27	75M 1	75M 4	75M 7	75M 11	75M 14	75M 18		75M 21	75M 22	
28	75M 2	75M 5	75M 8	75M 12	75M 15	75M 19		75W 22		
29	75M 3	75M 6	75M 9	75W 10	75W 14	75W 18		75W 23	75W 24	
30	75W 1	75W 4	75W 7	75W 11	75W 15	75W 19		80M 32		
31	75W 2	75W 5	75W 8	75W 12	75W 16	75W 20		80M 33	80M 34	
32	75W 3	75W 6	75W 9	75W 13	75W 17	75W 21				
33	80M 1	80M 7	80M 13	80M 18	80M 23					
34	80M 2	80M 8	80M 14	80M 19	80M 24	80M 28				
35	80M 3	80M 9	80M 15	80M 20	80M 25	80M 29		80W 19		
36	80M 5	80M 10	80M 16	80M 21	80M 26	80M 30		80W 20		
37	80M 6	80M 11	80M 17	80M 22	80M 27	80M 31		80W 21		
38	80W 1	80W 4	80W 7	80W 10	80W 13	80W 16		80W 22		
39	80W 2	80W 5	80W 8	80W 11	80W 14	80W 17				
40	80W 3	80W 6	80W 9	80W 12	80W 15	80W 18				
サブアリーナ										

60M 男子ローシックスステイ 65M 男子ハイシックスステイ 70M 男子ローセブンステイ 75M 男子ハイセブンステイ 80M 男子エイト
 60W 女子ローシックスステイ 65W 女子ハイシックスステイ 70W 女子ローセブンステイ 75W 女子ハイセブンステイ 80W 女子エイト

第61回 近畿卓球選手権滋賀大会 2日目 9月10日(土) タイムテーブル YMITアリーナ(くさっシティーアリーナ)

	10:00	10:25	10:50	11:15	11:40	12:05	12:30	12:55	13:20	13:45	14:10	14:35	15:05	15:30	15:55	16:20	16:45			
メインアリーナ																				
1	KM 1	KM 5	KM 9	KM 13	KM 17	KM 21	KM 25	KM 29	KM 33	KM 37	換気・消毒							KM 41	KM 45	KM 49
2	KM 2	KM 6	KM 10	KM 14	KM 18	KM 22	KM 26	KM 30	KM 34	KM 38								KM 42	KM 46	KM 50
3	KM 3	KM 7	KM 11	KM 15	KM 19	KM 23	KM 27	KM 31	KM 35	KM 39	換気・消毒							KM 43	KM 47	KM 51
4	KM 4	KM 8	KM 12	KM 16	KM 20	KM 24	KM 28	KM 32	KM 36	KM 40								KM 44	KM 48	KM 52
5	KW 1	KW 6	KW 11	KW 16	KW 21	KW 26	KW 31	KW 36	KW 41	KW 46	換気・消毒							KW 51		
6	KW 2	KW 7	KW 12	KW 17	KW 22	KW 27	KW 32	KW 37	KW 42	KW 47								KW 52	KW 55	KW 57
7	KW 3	KW 8	KW 13	KW 18	KW 23	KW 28	KW 33	KW 38	KW 43	KW 48	換気・消毒							KW 53	KW 56	
8	KW 4	KW 9	KW 14	KW 19	KW 24	KW 29	KW 34	KW 39	KW 44	KW 49								KW 54		
9	KW 5	KW 10	KW 15	KW 20	KW 25	KW 30	KW 35	KW 40	KW 45	KW 50	換気・消毒							HB 41	HB 45	
10	HB 1	HB 5	HB 9	HB 13	HB 17	HB 21	HB 25	HB 29	HB 33	HB 37								HB 42	HB 46	HB 49
11	HB 2	HB 6	HB 10	HB 14	HB 18	HB 22	HB 26	HB 30	HB 34	HB 38	換気・消毒							HB 43	HB 47	HB 51
12	HB 3	HB 7	HB 11	HB 15	HB 19	HB 23	HB 27	HB 31	HB 35	HB 39								HB 44	HB 48	
13	HB 4	HB 8	HB 12	HB 16	HB 20	HB 24	HB 28	HB 32	HB 36	HB 40	換気・消毒							HB 45	HB 49	
14	HG 1	HG 6	HG 11	HG 16	HG 21	HG 26	HG 31	HG 36	HG 41	HG 46								HG 51	HG 53	HG 55
15	HG 2	HG 7	HG 12	HG 17	HG 22	HG 27	HG 32	HG 37	HG 42	HG 47	換気・消毒							HG 52	HG 54	
16	HG 3	HG 8	HG 13	HG 18	HG 23	HG 28	HG 33	HG 38	HG 43	HG 48										
17	HG 4	HG 9	HG 14	HG 19	HG 24	HG 29	HG 34	HG 39	HG 44	HG 49	換気・消毒							CB 50		
18	HG 5	HG 10	HG 15	HG 20	HG 25	HG 30	HG 35	HG 40	HG 45	HG 50								CB 51	CB 54	CB 56
19	CB 1	CB 6	CB 11	CB 16	CB 21	CB 26	CB 31	CB 36	CB 41	CB 46	換気・消毒							CB 52	CB 55	
20	CB 2	CB 7	CB 12	CB 17	CB 22	CB 27	CB 32	CB 37	CB 42	CB 47								CB 53		
21	CB 3	CB 8	CB 13	CB 18	CB 23	CB 28	CB 33	CB 38	CB 43	CB 48	換気・消毒							CG 43	CG 47	CG 49
22	CB 4	CB 9	CB 14	CB 19	CB 24	CB 29	CB 34	CB 39	CB 44	CB 49								CG 44	CG 48	
23	CB 5	CB 10	CB 15	CB 20	CB 25	CB 30	CB 35	CB 40	CB 45	CG 37	換気・消毒							CG 45		
24	CG 1	CG 5	CG 9	CG 13	CG 17	CG 21	CG 25	CG 29	CG 33	CG 38								CG 46		
25	CG 2	CG 6	CG 10	CG 14	CG 18	CG 22	CG 26	CG 30	CG 34	CG 39	換気・消毒							40W 18	40W 22	40W 24
26	CG 3	CG 7	CG 11	CG 15	CG 19	CG 23	CG 27	CG 31	CG 35	CG 40								40W 19	40W 23	
27	CG 4	CG 8	CG 12	CG 16	CG 20	CG 24	CG 28	CG 32	CG 36	CG 41	換気・消毒							40W 20	50W 34	50W 36
28	40W 1	40W 3	40W 5	40W 7	40W 9	40W 11	40W 13	40W 15	40W 17	CG 42								40W 21	50W 35	
29	40W 2	40W 4	40W 6	40W 8	40W 10	40W 12	40W 14	40W 16	50W 25	50W 29	換気・消毒							50W 30	40M 44	40M 46
30	50W 1	50W 4	50W 7	50W 10	50W 13	50W 16	50W 19	50W 22	50W 26									50W 31	40M 45	
31	50W 2	50W 5	50W 8	50W 11	50W 14	50W 17	50W 20	50W 23	50W 27	50M 42	換気・消毒							50W 32	50M 48	50M 50
32	50W 3	50W 6	50W 9	50W 12	50W 15	50W 18	50W 21	50W 24	50W 28	50M 43								50W 33	50M 49	
33	40M 1	40M 5	40M 9	40M 13	40M 16	40M 19	40M 22	40M 25	40M 28	40M 32	換気・消毒							40M 40		
34	40M 2	40M 6	40M 10	40M 14	40M 17	40M 20	40M 23	40M 26	40M 29	40M 33								40M 41		
35	40M 3	40M 7	40M 11	40M 15	40M 18	40M 21	40M 24	40M 27	40M 30	40M 34	換気・消毒							40M 42		
36	40M 4	40M 8	40M 12	40M 16	40M 19	40M 22	40M 25	40M 28	40M 31	40M 35								40M 43		
37	50M 1	50M 5	50M 9	50M 14	50M 18	50M 22	50M 26	50M 30	50M 34	50M 38	換気・消毒							50M 44		
38	50M 2	50M 6	50M 10	50M 15	50M 19	50M 23	50M 27	50M 31	50M 35	50M 39								50M 45		
39	50M 3	50M 7	50M 11	50M 16	50M 20	50M 24	50M 28	50M 32	50M 36	50M 40	換気・消毒							50M 46		
40	50M 4	50M 8	50M 12	50M 17	50M 21	50M 25	50M 29	50M 33	50M 37	50M 41								50M 47		
サブアリーナ																				

40M フォーティ男子 50M フィフティ男子 KM カadet男子 HB ホープス男子 CB カブ男子
 40W フォーティ女子 50W フィフティ女子 KW カadet女子 HG ホープス女子 CG カブ女子

第61回 近畿卓球選手権滋賀大会 3日目 9月11日(日) タイムテーブル YMITアリーナ(くさつシティーアリーナ)

	9:30	9:55	10:20	10:45	11:10	11:35	12:05	12:30	12:55	13:20	13:45	14:10	14:40	15:05	15:30	15:55			
メインアリーナ																			
1	M 1	M 10	M 19	M 28	M 37	換気・消毒													
2	M 2	M 11	M 20	M 29	M 38	換気・消毒											M 89		
3	M 3	M 12	M 21	M 30	M 39	換気・消毒											M 90	M 93	
4	M 4	M 13	M 22	M 31	M 40	換気・消毒											M 91	M 94	M 95
5	M 5	M 14	M 23	M 32	M 41	換気・消毒											M 92	M 94	
6	M 6	M 15	M 24	M 33	M 42	換気・消毒											30M 48	30M 50	
7	M 7	M 16	M 25	M 34	M 43	換気・消毒											30M 49		
8	M 8	M 17	M 26	M 35	M 44	換気・消毒													
9	M 9	M 18	M 27	M 36	M 45	換気・消毒													
10	W 1	W 11	W 21	W 31	W 41	換気・消毒											W 95		
11	W 2	W 12	W 22	W 32	W 42	換気・消毒											W 96	W 99	
12	W 3	W 13	W 23	W 33	W 43	換気・消毒											W 97	W 101	
13	W 4	W 14	W 24	W 34	W 44	換気・消毒											W 98	W 100	
14	W 5	W 15	W 25	W 35	W 45	換気・消毒													
15	W 6	W 16	W 26	W 36	W 46	換気・消毒													
16	W 7	W 17	W 27	W 37	W 47	換気・消毒													
17	W 8	W 18	W 28	W 38	W 48	換気・消毒													
18	W 9	W 19	W 29	W 39	W 49	換気・消毒													
19	W 10	W 20	W 30	W 40	W 50	換気・消毒											JM 74		
20	JM 1	JM 8	JM 15	JM 22	JM 29	換気・消毒											JM 75	JM 78	
21	JM 2	JM 9	JM 16	JM 23	JM 30	換気・消毒											JM 76	JM 80	
22	JM 3	JM 10	JM 17	JM 24	JM 31	換気・消毒											JM 77	JM 79	
23	JM 4	JM 11	JM 18	JM 25	JM 32	換気・消毒													
24	JM 5	JM 12	JM 19	JM 26	JM 33	換気・消毒													
25	JM 6	JM 13	JM 20	JM 27	JM 34	換気・消毒													
26	JM 7	JM 14	JM 21	JM 28	JM 35	換気・消毒											JW 62		
27	JW 1	JW 7	JW 13	JW 19	JW 25	換気・消毒											JW 63		
28	JW 2	JW 8	JW 14	JW 20	JW 26	換気・消毒											JW 64	JW 70	
29	JW 3	JW 9	JW 15	JW 21	JW 27	換気・消毒											JW 65	JW 71	JW 74
30	JW 4	JW 10	JW 16	JW 22	JW 28	換気・消毒											JW 66	JW 72	JW 76
31	JW 5	JW 11	JW 17	JW 23	JW 29	換気・消毒											JW 67	JW 73	JW 75
32	JW 6	JW 12	JW 18	JW 24	JW 30	換気・消毒											JW 68		
33	30M 1	30M 6	30M 11	30M 16	30M 21	換気・消毒											JW 69		
34	30M 2	30M 7	30M 12	30M 17	30M 22	換気・消毒													
35	30M 3	30M 8	30M 13	30M 18	30M 23	換気・消毒													
36	30M 4	30M 9	30M 14	30M 19	30M 24	換気・消毒													
37	30M 5	30M 10	30M 15	30M 20	30M 25	換気・消毒													
38	30W 1	30W 4	30W 7	30W 10	30W 13	換気・消毒													
39	30W 2	30W 5	30W 8	30W 11	30W 14	換気・消毒													
40	30W 3	30W 6	30W 9	30W 12	30W 15	換気・消毒													
サブアリーナ																			
メインアリーナへ移動																			

M 一般男子 JM ジュニア男子 30M サーティ男子
W 一般女子 JW ジュニア女子 30W サーティ女子

● 第61回 近畿卓球選手権大会 ●

YMITアリーナ(くせつシティアリーナ) 1F 配図

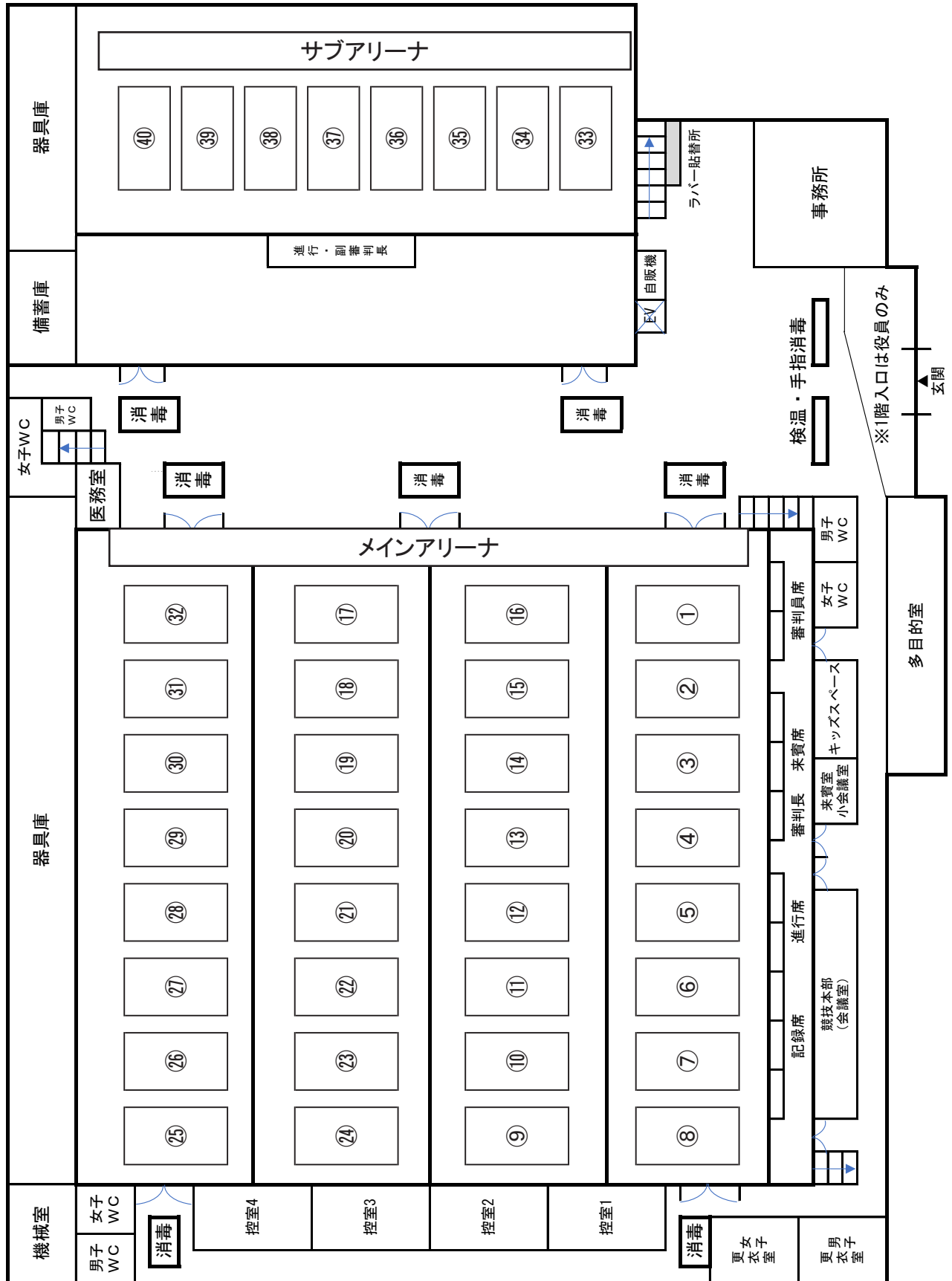

● 第61回 近畿卓球選手権大会 ●

YMITアリーナ(くさつシティアリーナ)2F配置図

